

MONTAGE- UND GEBRAUCHSANWEISUNG

Deutsch



TECHNISCHE DATEN:

Typ:	Saunacontrol Web
Art. Nr.:	B6794
Größe (HBT):	80 x 80 x 20 mm
Bestehend aus:	1 Web-Modul 2 Patchkabel RJ45, L = 2 m

Technische Änderungen vorbehalten

1) Inhaltsverzeichnis

2) Hinweise	3
3) Neuen Benutzer registrieren	5
4) Montageanleitung Web-Modul.....	7
5) Installation Web-Modul	8
5.1) WLAN Einstellungen einstellen	8
5.2) Web-Modul Parameter einstellen.....	9
5.3) Rücksetzen des Web-Moduls auf Werkseinstellung	11
5.4) Anzeige LED's.....	12
6) Bedienungsanleitung „mywebsauna“	13
6.1) Sauna Starten	15
6.2) Sauna Beenden.....	16
6.3) Saunabetrieb	16
6.3.1) Änderung im Web	16
6.3.2) Änderung an der Saunasteuerung	17
6.3.3) Einstellungen	17
6.3.4) Web-Module	18
6.3.5) Mitteilungen.....	18
6.3.6) Abmelden	19
6.4) Web-Modul Status	19
6.5) Kennwort vergessen.....	20
6.6) Störungen.....	21
7) Einstellungen Saunasteuerung:.....	22
7.1) Fernwirken-Modus aktivieren	22
7.2) Beenden des „Fernwirken“-Modus.....	22
8) Reinigung.....	22
9) Entsorgung.....	22

2) Hinweise

Bestimmungsgemäße Verwendung

Dieses Modul kann nur in Kombination mit einer Saunasteuerung Saunacontrol T, T0, T3, T4 verwendet werden.

Jeder darüber hinausgehende Gebrauch gilt als nicht bestimmungsgemäß! Zum bestimmungsgemäßen Gebrauch gehört auch die Einhaltung der gängigen Betriebs-, Wartungs- und Instandhaltungsbedingungen.

Für abweichende, eigenmächtige Veränderungen und daraus resultierende Schäden haftet der Hersteller nicht, das Risiko dafür trägt allein der Verursacher.

Allgemeine Hinweise

Überprüfen Sie zuerst, ob das Modul unbeschädigt bei Ihnen angeliefert wurde. Reklamieren Sie Transportschäden umgehend bei der anliefernden Spedition oder wenden Sie sich direkt an die Firma, die Sie beliefert hat.

Allgemeine Sicherheitsbestimmungen

Dieses Gerät kann von Kindern ab 8 Jahren und darüber sowie von Personen mit verringerten physischen, sensorischen oder mentalen Fähigkeiten oder Mangel an Erfahrung und Wissen benutzt werden, wenn sie beaufsichtigt oder bezüglich des sicheren Gebrauchs des Gerätes unterwiesen wurden und die daraus resultierenden Gefahren verstehen. Kinder dürfen nicht mit dem Gerät spielen. Reinigung und Benutzer-Wartung dürfen nicht von Kindern ohne Beaufsichtigung durchgeführt werden.



- Die elektrische Installation darf nur von einem autorisierten Elektroinstallateur durchgeführt werden.
- Es sind die Vorschriften Ihres Elektroversorgungsunternehmens (EVU) sowie die einschlägigen VDE-Vorschriften (DIN VDE 0100) einzuhalten.



- **Achtung Lebensgefahr:** Führen Sie Reparaturen und Installationen niemals selbst durch. Die Gehäuseabdeckung darf nur von einem Fachmann entfernt werden.
- Bei allen Installations- und Reparaturarbeiten muss das Gerät allpolig vom Netz getrennt werden, d.h. die Sicherungen bzw. der Hauptschalter muss ausgeschaltet werden.
- Die Sicherheits- und Installationshinweise des Saunaofen- und Saunasteuerung-Herstellers sind zu beachten.
- Beachten Sie auch die Anweisungen und Vorgaben des Kabinenherstellers.



- **Hinweis:** Die Fernsteuerung einer Sauna ist nach der gültigen EN-Norm nur in Kombination mit einer Abschaltwippe für Saunaöfen oder mit einem Türkontaktschalter erlaubt.



- **Achtung!**
Nach den gültigen Vorschriften ist der elektrische Anschluss des Saunaofens sowie der Saunasteuerung nur durch einen Fachmann eines autorisierten Elektrofachbetriebes zulässig. Im Falle eines Garantieanspruches ist die Rechnung des beauftragten Elektrofachbetriebes vorzulegen ist.

3) Neuen Benutzer registrieren

- Internet Browser (Safari, Chrome, Firefox,...) starten und **https://connect.mywebsauna.at** eingeben.

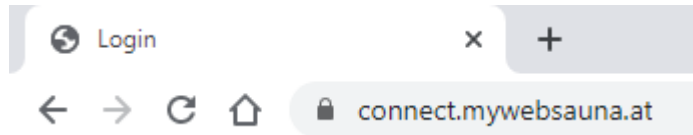

- Auf der Login-Seite die „Registrieren“-Schaltflächen drücken (rechts unten, eventuell nach unten scrollen).

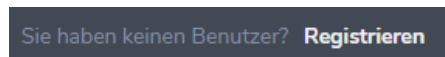

- Ihren Namen, E-Mail Adresse und ein Kennwort (min 6 Zeichen) eingeben, die Allg. Geschäftsbedingungen akzeptieren und „Registrieren“ drücken.

A screenshot of a registration form titled 'Kostenlose Registrierung'. The form is dark grey with white text. It contains the following fields: 'Vollständiger Name' with a sub-field 'Mustername' containing the text 'Mustername'; 'E-Mail Adresse' containing 'muster@email.com'; 'Kennwort' with a masked password field of 10 dots; 'Kennwort bestätigen' with a masked password field of 10 dots. Below the password fields is a checkbox labeled 'Akzeptieren Geschäftsbedingungen' which is checked. At the bottom of the form is a blue button with a white plus icon and the text 'Registrieren'.

Diese E-Mail Adresse und das Kennwort benötigen Sie auch noch beim Einrichten des Web-Moduls.

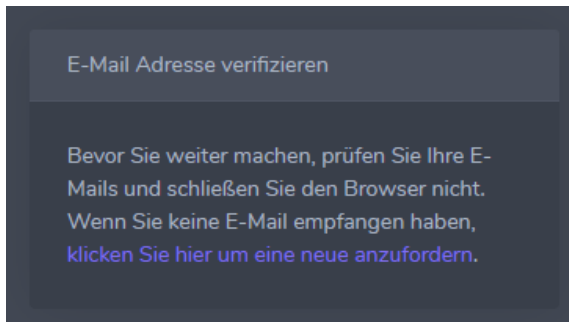

Browser-Fenster nicht schließen!!!
(Session-ID wird benötigt).

Eine E-Mail wird an die angegebene Adresse gesendet (kann je nach Provider etwas dauern).

- Öffnen Sie Ihr E-Mail Programm (Apple Mail, MS Outlook, Windows Mail, Mozilla Thunderbird, E-Mail Apps,...) und klicken Sie auf die „E-Mail Adresse verifizieren“-Schaltfläche.

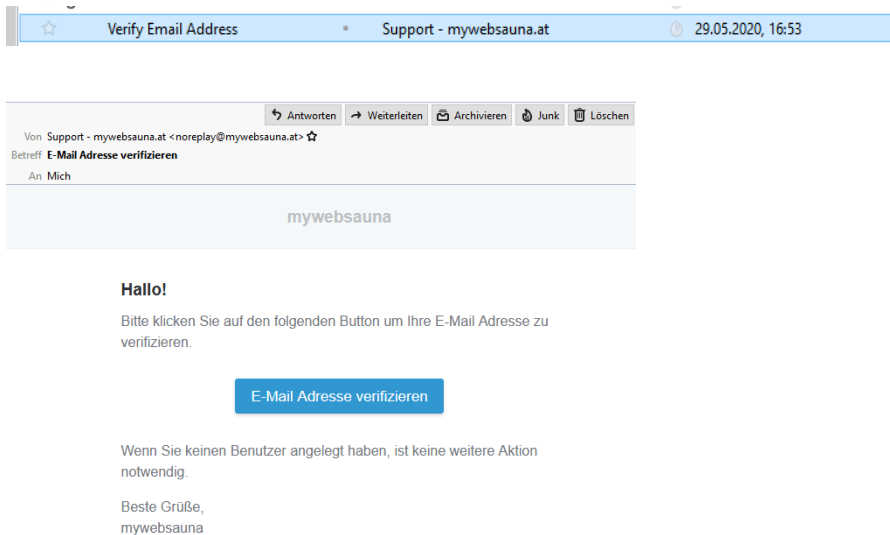

Sie werden jetzt auf Ihre „mywebsauna“-Seite weitergeleitet. Da Sie noch kein Web-Modul angelegt haben, kommen Sie auf eine noch leere Web-Modul-Seite.



Sie haben sich erfolgreich auf „mywebsauna.at“ registriert.

----- **Erster Teil der Registrierung ist abgeschlossen** -----

4) Montageanleitung Web-Modul



Das Web-Modul darf nur außerhalb der Sauna montiert werden.

Das Web-Modul im Umkreis von 2 m von der Sauna-Steuerung, an einem Ort mit gutem WLAN-Empfang, montieren.

Mit dem Smartphone, Tablet,... eine Stelle mit gutem Empfang suchen.
Sollten Sie keinen oder nur schlechten Empfang haben, so können Sie über einen WLAN Verstärker, Extender oder Repeater den Empfang verbessern.

Anschließend Punkt 5 „Installation Web-Modul“ durchführen.

5) Installation Web-Modul

Hauptschalter an der Saunasteuerung ausschalten und das Web-Modul an der Steuerung anstecken (RJ45 Kabel 2 m).

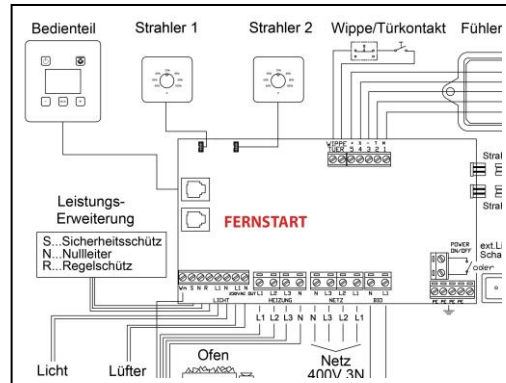

Hauptschalter wieder einschalten.

Blaues Led (Wi-Fi/WLAN) am Web-Modul beginnt im 0,5-Sekunden-Takt zu blinken.

Das Modul ist im AP-Mode und bereit zur Konfiguration.

Home Wi-Fi/WLAN Daten (nur 2,4 GHz, kein 5 GHz) und Web-Modul Parameter müssen über ein Wi-Fi/WLAN-fähiges Gerät eingestellt werden (Notebook, Smartphone, Tablet,...).



5.1a) WLAN Einstellung über MS-Windows

- Bei Windows-Einstellungen den Menüpunkt „Netzwerk und Internet“ wählen.
„WLAN“ auswählen, den Schaltknopf WLAN auf „Ein“ stellen.
- Auswahl „Verfügbare Netzwerke anzeigen“ drücken.
Es öffnet sich ein Fenster mit den momentan verfügbaren WLAN-Netzwerken.
- Das Netzwerk  Web-Modul Sauna 2,4GHz auswählen und „Verbinden“ drücken.
Bei „Netzwerksicherheitsschlüssel eingeben“ geben Sie „1234567890“ ein und „Weiter“ drücken.
- Anschließend wird eine Verbindung zu „Web-Modul Sauna 2,4GHz“ hergestellt (kann bis 30 Sek. dauern). Die Meldung „Internet eventuell nicht verfügbar“ ignorieren.



5.1b) WLAN Einstellung über Android

- Öffnen Sie bei Ihren Einstellungen den Punkt „Netzwerk & Internet“ und schalten Sie das „WLAN“ ein.
- Drücken Sie auf „WLAN“, anschließend werden alle verfügbaren WLAN-Netzwerke angezeigt.
- Das Netzwerk „Web-Modul Sauna 2,4GHz“ auswählen.
Bei „Kennwort“ geben Sie „**1234567890**“ ein und drücken Sie „Verbinden“.
- Anschließend wird eine Verbindung zu „Web-Modul Sauna 2,4GHz“ hergestellt.
Die Meldung „Internet eventuell nicht verfügbar“ ignorieren.



5.1c) WLAN Einstellung über Apple iOS

- Öffnen Sie bei Einstellungen den Punkt „WLAN“ und schalten Sie „WLAN“ ein.
Anschließend werden alle verfügbaren WLAN-Netzwerke angezeigt.
- Das Netzwerk „Web-Modul Sauna 2,4GHz“ auswählen.
Bei „Kennwort“ geben Sie „**1234567890**“ ein und „Verbinden“ drücken.
- Anschließend wird eine Verbindung zu „Web-Modul Sauna 2,4GHz“ hergestellt.
Die Meldung „Internet eventuell nicht verfügbar“ ignorieren.

5.2) Web-Modul Parameter einstellen

- Starten Sie jetzt auf Ihrem Gerät (Notebook, Smartphone, Tablet,...) Ihren Internet-Browser (Safari, Chrome, Firefox, MS Edge,...).
- In der Eingabe-Zeile geben Sie die IP-Adresse „**192.168.4.1**“ ein und drücken die Enter-Taste.
- Am Bildschirm erscheint jetzt die „Web-Modul Sauna 2,4GHz“- Seite mit 4 Eingabemöglichkeiten und einer „Senden“-Schaltfläche („Enter“-Taste auf der Tastatur nicht drücken).

Web-Modul Sauna 2,4GHz

home WLAN-SSID + WPA-WPE Key

home-SSID:

WPA-WPE:

mywebsauna e-mail address + password

e-mail address:

password:

*** Send Data -> ***

- **Home-SSID:** der Name Ihres WLAN-Netzwerkes mit dem Sie das Web-Modul verbinden wollen. **Achtung:** falls Sie ein Modem mit 2,4 GHz und 5 GHz haben, verwenden Sie das 2,4 GHz WLAN (kein5G).
- **WPA-WPE:** das Passwort Ihres WLAN-Netzwerkes (SSID und WPA steht meistens auf der Rückseite Ihres Modems!)
- **E-Mail Adresse:** Ihre bei mywebsauna registrierte E-Mail Adresse
- **Kennwort:** Ihr Kennwort für mywebsauna
- Haben Sie alle Angaben richtig eingegeben, so drücken Sie zum Übertragen auf die „***** Senden *****“-Schaltfläche.
- Es wird im Display **!!! data sent !!!** angezeigt.
- Zur Kontrolle, ob die Werte richtig eingegeben wurden, geben Sie erneut im Browser die IP-Adresse „192.168.4.1“ ein.
- Am Display von Ihrem Gerät (Notebook, Smartphone, Tablet,...) werden nun die am Web-Modul eingestellten Werte angezeigt. z.B.:

Web-Modul Sauna Settings!!!

WIFI SSID = Wi-Fi-Name
WIFI PASSWORD =
USER E-MAIL = Ihre E-Mail Adresse für die Anmeldung
USER PASSWORD = Ihr Anmelde-Passwort

- Die blaue LED am Web-Modul Sauna leuchtet.
- Schalten Sie den Hauptschalter der Saunasteuerung aus und warten Sie 5 Sekunden.

- Den Browser wieder schließen und Ihr Gerät (Smartphone, PC, Tablet,...) mit Ihrem Home-WLAN verbinden.
- Hauptschalter wieder einschalten.
Die blaue LED beginnt zu blinken und leuchtet, sobald eine Verbindung zum Home-WLAN-Netzwerk aufgebaut ist.

----- Die Installation des Web-Moduls ist nun erfolgreich abgeschlossen! -----

Fehlerbehebung:

- Sollte die blaue LED im Sekunden-Takt blinken, so konnte keine Verbindung zu Ihrem WLAN-Netzwerk hergestellt werden (SSID oder WPA falsch?).
Kontrollieren Sie Ihr Modem bzw. den Router mit einem Smartphone (Haben Sie WLAN Empfang, ist das Modem bzw. das WLAN eingeschaltet?).
- Falls das Modem richtig funktioniert und Empfang vorhanden ist, müssen Sie das Web-Modul nochmals auf „Werkseinstellung“ zurücksetzen und die Einstellungen erneut durchführen.
- Bitte achten Sie auf Groß-, Kleinschreibung und Tippfehler!!!

5.3) Rücksetzen des Web-Moduls auf Werkseinstellung:

- Web-Modul ausstecken.
- „Reset“-Taste (mit z.B. aufgebogener Büroklammer) drücken und gedrückt halten.
- Das Modul wieder einstecken und die „Reset“-Taste gedrückt halten (6 Sek.) bis die blaue LED zu blinken beginnt (0,2-Sekunden-Takt).
- „Reset“-Taste wieder loslassen.
- Das Modul ausstecken, 5 Sek. warten und wieder einstecken.

Das Modul befindet sich jetzt wieder im Werkszustand (Web-Server Mode, Access-Point).

- Sie müssen jetzt wieder (wie im Punkt 5 beschrieben) eine WLAN-Verbindung mit dem Web-Modul aufbauen und die Werte erneut eingeben.

Bitte achten Sie auf Groß-, Kleinschreibung und Tippfehler!!!

5.4) Anzeige LED's

Blaue LED (WLAN, Wi-Fi):

- Aus: keine Versorgungsspannung (+5V)
- Leuchtet: Verbindung mit Home WLAN hergestellt
- Blinkt im 200 m/sec Takt: Werkseinstellung
- Blinkt im Sekunden-Takt: keine Verbindung mit WLAN möglich

Grüne LED (Internet Server)

- Blinkt bei Kommunikation mit mywebsauna-Server

Rote LED (Saunasteuerung)

- Blinkt bei Kommunikation mit Saunasteuerung

6) Bedienungsanleitung „mywebsauna“

- Internet Browser (Safari, Chrome, Firefox,...) auf Ihrem Gerät (Smartphone, PC, Tablet,...) starten und **<https://connect.mywebsauna.at>** eingeben.

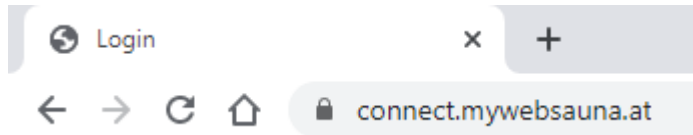

Es erscheint die Login-Seite:

PC, Notebook,...

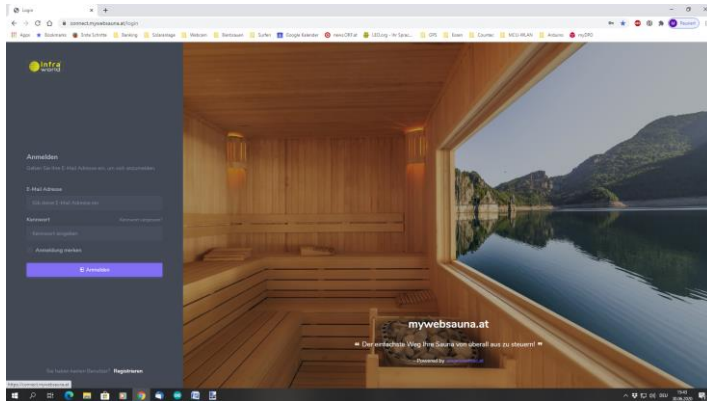

Smartphone, Tablet,...

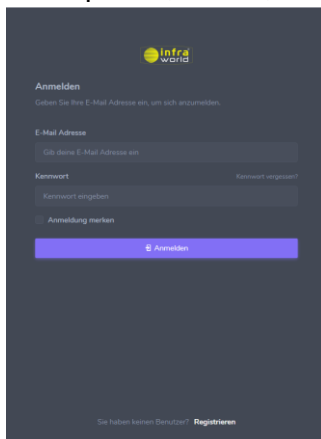

Für einen schnelleren Start kann diese Adresse (Link) auch auf den Desktop (PC, Notebook) oder beim Smartphone auf den Startbild-/Home-Bildschirm gelegt werden.

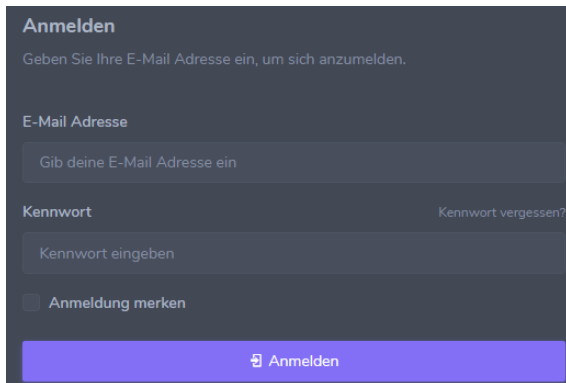

The image shows a login form titled "Anmelden" (Login). It contains the following elements: a header "Anmelden", a sub-header "Geben Sie Ihre E-Mail Adresse ein, um sich anzumelden.", an input field for "E-Mail Adresse" with the placeholder text "Gib deine E-Mail Adresse ein", an input field for "Kennwort" (password) with the placeholder text "Kennwort eingeben" and a link "Kennwort vergessen?", a checkbox for "Anmeldung merken" (Remember me), and a blue "Anmelden" button.

- Ihre registrierte E-Mail Adresse und Kennwort eingeben (siehe Punkt 3: neuen Benutzer registrieren).
- „Anmelden“-Schaltfläche drücken.

Je nach Art Ihrer Saunasteuerung erscheint folgende Seite:

- bei Saunacontrol T: nur Sauna-Schaltfläche
- bei Saunacontrol T0, T4: Sauna- und Verdampfer Schaltfläche
- bei Saunacontrol T3: alle 3 Schaltflächen werden angezeigt

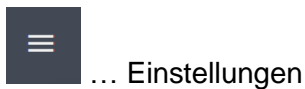
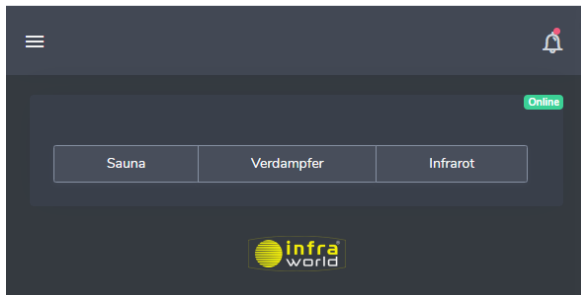

Tippen Sie auf eine der Schaltflächen (z.B.: Sauna) und der Saunaofen startet im finnischen Betrieb. Wenn Sie die Betriebsart beenden möchten, tippen Sie erneut auf die jeweilige Schaltfläche.

6.1) Sauna Starten

Bevor Sie die Sauna übers Internet starten können, muss am Bedienteil der Saunacontrol T, T0, T3 oder T4 der Fernwirken-Modus aktiviert werden (siehe Pkt. 7.1 „Fernwirken“-Modus bzw. Bedienungsanleitung der Saunasteuerung).

Um eine Betriebsart zu starten, drücken Sie auf die jeweilige Schaltfläche (Sauna, Verdampfer oder Infrarot).

Die Schaltfläche wird grün und es werden die Saunaparameter angezeigt (Istwerte, Sollwerte, Licht, Lüfter).

Es kann immer nur eine Betriebsart gestartet werden.

Um eine andere Betriebsart zu wählen, muss die vorherige Betriebsart wieder beendet werden (durch Drücken der grünen Schaltfläche).

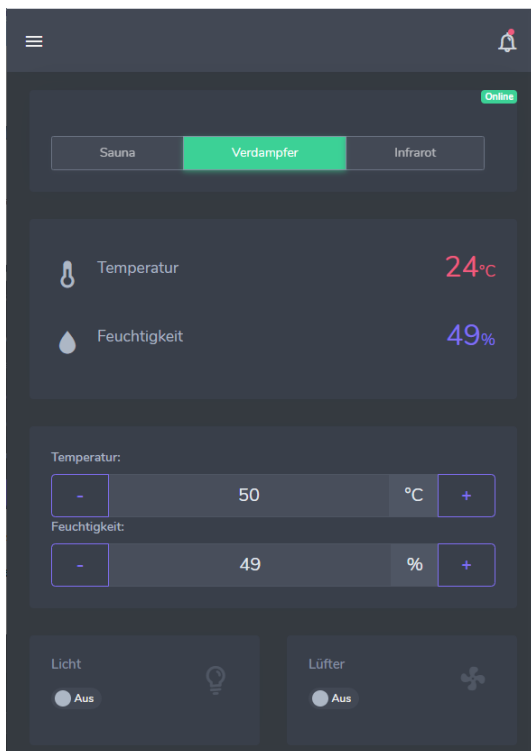

z.B.: Verdampfer-Betrieb wurde gestartet

6.2) Sauna Beenden

Durch erneutes Drücken der grünen Schaltfläche wird die Sauna wieder ausgeschaltet. Die Schaltfläche wird wieder grau.



Achtung: Immer darauf achten, dass beim Schließen der Anwendung keine Betriebsart mehr aktiv ist, denn diese wird dadurch nicht automatisch beendet, sondern läuft weiter!

6.3) Saunabetrieb:

Die Ist-Werte werden nach dem Start der Saunasteuerung an das Web übertragen. Werden anstelle der Werte nur Striche angezeigt, so konnten noch keine Werte geladen werden (kann je nach Internetverbindung bis zu 10 Sek. dauern).

Ist-Werte:

 Temperatur **24°C** ... aktuelle Saunatemperatur

 Feuchtigkeit **49%** ... aktuelle Luftfeuchtigkeit (% rlf)

 Temperatur IR **25°C** ... aktuelle Plattentemperatur

Soll-Werte, Licht und Lüfter:

Diese Werte können im Web und an der Saunasteuerung geändert werden.

6.3.1) Änderung im Web:

Durch Drücken der „-“ bzw. „+“ Taste die gewünschten Werte einstellen. (Langes Drücken = Schnelllauf)

Temperatur:
 ... Sollwert: Saunatemperatur

Betriebsart Sauna: 30 - 110 °C einstellbar

Betriebsart Verdampfer: 30 - 65 °C

Betriebsart Infrarot: 20 - 50 °C

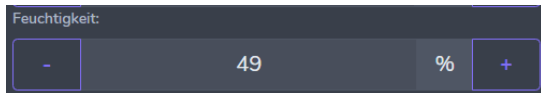

... Sollwert: Luftfeuchtigkeit (10 - 99% rlf)

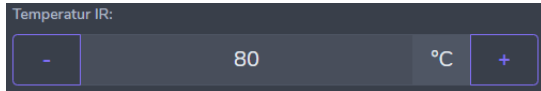

... Sollwert: Oberflächentemperatur der Infrarot-Flächenheizung (30 - 80 °C)

Licht:

Durch Drücken der Licht-Schaltfläche wird das Sauna Licht ein- bzw. ausgeschalten.



... Grün = Ein, Grau = Aus

Lüfter:

Durch Drücken der Lüfter-Schaltfläche wird der Lüfter ein- bzw. ausgeschalten.



... Grün = Ein, Grau = Aus

6.3.2) Änderung an der Saunasteuerung:

siehe Punkt 7 „Einstellungen Saunasteuerung“

6.3.3) Einstellungen



... Es können mehrere Module von einem Benutzer gesteuert werden. Hier können Sie zwischen Ihren Web-Modulen wechseln (Saunacontrol Web 001, Saunacontrol Web 002,...)



... Anzeige der verschiedenen Meldungen, Störungen, Informationen



... Abmelden/Logout von mywebsauna

6.3.4) Web-Module

Anzeige und Auswahl ihrer vorhandenen Web-Module

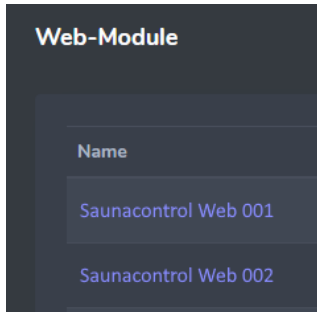

Pro Benutzer können mehrere Web-Module gesteuert werden.

6.3.5) Mitteilungen



oder



Durch Drücken auf das Mitteilungssymbol oder über den Menüpunkt Einstellungen gelangen Sie zu den Mitteilungen.

Tritt eine Meldung, Warnung oder Störung während des Betriebs auf, so wird diese in einem Hinweisfenster sofort angezeigt.

Type	Notification	Created at	Aktion
Warnung	Wassermangel	vor 18 Sekunden	
Störung	Feuchte-Sensor	vor 44 Sekunden	
Störung	Temperatur-Sicherung	vor 50 Sekunden	
Warnung	Abdeckschutz	vor 56 Sekunden	

Warnung: (kontrollieren und beheben)

- Wassermangel (kein Wasser im Verdampfer-Behälter)
- Abdeckschutz (Ofen-Abdeckschutz wurde betätigt) oder Türkontakt wurde aktiviert.

Information: (dient nur der Information)

- Trocknen (Trockenprogramm wurde gestartet)

Störung: (es können nachstehende Störungen angezeigt werden)

- Temperatur-Sicherung (Übertemperatursicherung 128 °C)
- Raum-Sensor
- Feuchte-Sensor
- Infrarot-Sensor
- Sauna wieder ausschalten und Störungsdienst kontaktieren



Löschen der Mitteilungen:

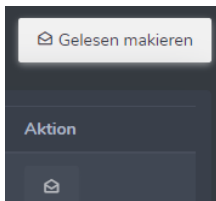

Durch Drücken auf die  - Schaltfläche werden Mitteilungen gelöscht.

6.3.6) Abmelden

Durch Drücken auf die  - Schaltfläche werden Sie vom Server abgemeldet.

6.4) Web-Modul Status

 ... Web-Modul ist Online und kann ferngesteuert werden

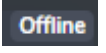
 ... Web-Modul hat keine Verbindung, keine Fernsteuerung möglich

Zur Fehlerbehebung überprüfen Sie:

- ob sich die Saunasteuerung im „Fernwirken“-Modus befindet (siehe Punkt 7.1)
- ob das Internet Modem und WLAN eingeschaltet ist
- ob das blaue LED am Web-Modul leuchtet

6.5) Kennwort vergessen

Falls Sie Ihr Kennwort vergessen haben, können Sie hier ein neues anfordern.

Anmelden-Seite:

The screenshot shows the login interface. At the top, it says 'Anmelden' and 'Geben Sie Ihre E-Mail Adresse ein, um sich anzumelden.' Below this is a text input field for the 'E-Mail Adresse' with the placeholder text 'Gib deine E-Mail Adresse ein'. Underneath is another text input field for the 'Kennwort' with the placeholder 'Kennwort eingeben'. To the right of the password field is a link that says 'Kennwort vergessen?'. Below the password field is a checkbox labeled 'Anmeldung merken'. At the bottom is a blue button with a white arrow icon and the text 'Anmelden'.

Drücken Sie auf „Kennwort vergessen?“

Anschließend geben Sie Ihre E-Mail Adresse ein und drücken „Sende Kennwort vergessen Link“.

The screenshot shows the password reset request page. It starts with the heading 'Kennwort zurücksetzen' and the instruction 'Geben Sie ihre E-Mail Adresse ein und wir werden Ihnen eine Anleitung zum zurücksetzen Ihres Kennworts schicken.' Below this is a text input field for the 'E-Mail Adresse' containing the example email 'muster@demosauna.com'. At the bottom is a blue button with the text 'Sende Kennwort vergessen Link'.

Eine E-Mail wird an die angegebene Adresse gesendet.

Öffnen Sie Ihr E-Mail Programm und klicken Sie auf die „Kennwort zurücksetzen“-Schaltfläche.

The screenshot shows an email from 'mywebsauna'. The header includes the name 'mywebsauna'. The main body of the email starts with 'Hallo!' followed by the text 'Sie haben diese Nachricht erhalten, weil wir für Ihren Benutzer eine Kennwort zurücksetzen Anfrage erhalten haben.' Below this text is a blue button labeled 'Kennwort zurücksetzen'. Further down, it says 'Dieser Kennwort zurücksetz Link läuft in 60 Minuten ab.' and 'Wenn Sie keine Kennwort zurücksetzen Anfrage angefordert haben, ist keine weitere Aktion notwendig.' The email ends with 'Beste Grüße, mywebsauna'.

Sie werden nun zum „mywebsauna“-Server geleitet.

Die E-Mail Adresse und ein neues Kennwort eingeben (Kennwort min. 6 Zeichen).

Kennwort zurücksetzen
Geben Sie bitte Ihre E-Mail Adresse und Ihr neues Kennwort ein. Nach diesem Schritt müssen Sie sich erneut anmelden.

E-Mail Adresse

Kennwort

Kennwort bestätigen

Kennwort zurücksetzen

6.6) Störungen

Störung	Aktion
Keine Anmeldung möglich	kein Benutzer angelegt E-Mail Adresse falsch Kennwort falsch E-Mail Adresse wurde nicht bestätigt (verify) E-Mail nochmals anfordern
Offline	Modem nicht eingeschaltet WLAN nicht eingeschaltet Kein WLAN Empfang Kabelverbindung zur Sauna Saunasteuerung eingeschaltet Saunasteuerung nicht auf Fernwirken
Blaue Led	Leuchtet nicht = keine 5V Blinkt schnell = unkonfiguriert Blinkt = kein WLAN
Rote Led	Blinkt nicht = Saunasteuerung aus
Grüne Led	Blinkt nicht = keine 5 V Leuchtet = keine Verbindung zum WLAN, Server

7) Einstellungen Saunasteuerung:



Das Fernwirken darf nur in Verbindung mit einem Ofen- Abdeckschutz oder Türkontakt-Schalter verwendet werden (laut NORM EN60335-2 - Fernwirken).

Die Saunasteuerung muss sich im „Fernwirken“-Modus befinden.



!!! Achtung Brandgefahr !!!

Es dürfen sich keine brennbaren Gegenstände in der Nähe des Saunaofens befinden.

7.1) Fernwirken-Modus aktivieren

Im Standby-Modus (Display dunkel) die  -Taste drücken und gedrückt halten.



-Taster kurz drücken, am Display erscheint die Anzeige „Fernwirken“,



-Taste wieder loslassen.



Die Saunasteuerung befindet sich nun im „Fernwirken“-Modus und kann nun über das Internet gestartet werden.

Dieser Modus muss nach jedem Beenden des Fernwirkens (Pkt. 7.2) neu gesetzt werden.

7.2) Beenden des „Fernwirken“-Modus

- ☛ Drücken des Aus/Ein – Tasters
- ☛ Betätigen des Abdeckschutzes
- ☛ (optional) Öffnen der Saunatur bei Verwendung eines Türkontaktschalters
- ☛ Starten der Sauna (über Bedienteil oder Internet)

8) Reinigung

Reinigung des Web-Moduls nur mit einem feuchten, weichen Tuch durchführen.
Keine aggressiven oder ätzenden Reinigungsmittel verwenden.

9) Entsorgung



Das Verpackungsmaterial und die Steuerung nach den örtlich geltenden Vorschriften entsorgen.

Nicht im Hausmüll entsorgen.

NOTICE DE MONTAGE ET D'UTILISATION

Français

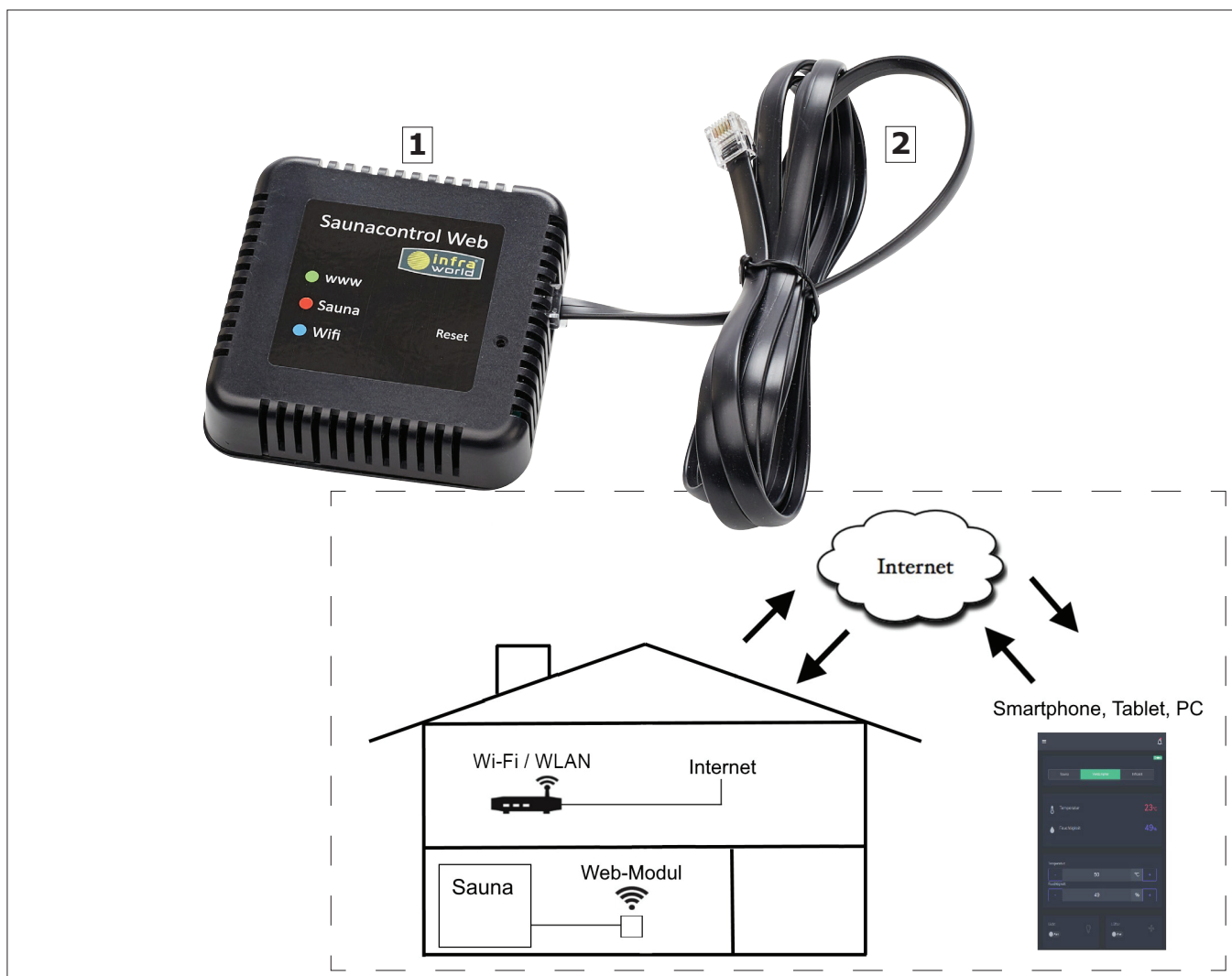

DONNÉES TECHNIQUES :

Type :	Saunacontrol Web
Réf. art. :	B6794
Dimension (H-L-P) :	80 x 80 x 20 mm
Composé de :	1 Module Internet 2 Cordon de brassage RJ45, L = 2 m

Sous réserve de modifications techniques

1) Table des matières

2) Remarques.....	25
3) Enregistrer un nouvel utilisateur.....	27
4) Manuel d'installation du module Internet.....	29
5) Installation du module Internet.....	30
5.1) Paramétrage Wi-Fi.....	30
5.2) Paramétrage du module Internet.....	31
5.3) Réinitialiser le module Internet au paramétrage d'usine :.....	33
5.4) Affichage des LED.....	34
6) Mode d'emploi « mywebsauna ».....	35
6.1) Démarrer le sauna.....	37
6.2) Arrêter le sauna.....	38
6.3) Utilisation du sauna :.....	38
6.3.1) Modification via Internet :.....	38
6.3.2) Modification de la commande du sauna.....	39
6.3.3) Réglages.....	39
6.3.4) Module Internet.....	40
6.3.5) Messages.....	40
6.3.6) Se déconnecter.....	41
6.4) Statut du module Internet.....	41
6.5) Vous avez oublié votre mot de passe.....	42
6.6) Défauts.....	43
7) Réglages de la commande du sauna.....	44
7.1) Activer le mode « Commande à distance ».....	44
7.2) Arrêter le mode « Commande à distance ».....	44
8) Nettoyage.....	44
9) Traitement des déchets.....	44

2) Remarques

Utilisation conforme à la destination

Ce module ne peut être utilisé qu'en combinaison avec une commande de sauna Saunacontrol T, T0, T3, T4.

Toute autre utilisation est considérée comme une utilisation non conforme à la destination ! Une utilisation conforme à la destination comprend également le respect des conditions courantes d'exploitation, de maintenance et de réparation.

Le fabricant n'est pas responsable des modifications divergentes non autorisées et des dommages qui en résultent, seul l'auteur en supporte le risque.

Consignes générales

Vérifiez d'abord que le module qui vous a été livré n'est pas endommagé. Faites immédiatement une réclamation pour les dommages de transport auprès du transporteur qui vous a livré ou contactez directement la société qui vous a fourni le module.

Consignes générales de sécurité

Cet appareil peut être utilisé par des enfants de plus de 8 ans ainsi que par des personnes ayant des capacités physiques, sensorielles ou mentales diminuées ou ayant un manque d'expérience et/ou de connaissance, quand ils sont surveillés ou ont appris l'utilisation en toute sécurité de la commande et qu'ils comprennent les dangers possibles qui peuvent se produire. Les enfants ne doivent pas jouer avec l'appareil. Le nettoyage et la maintenance incombant à l'utilisateur ne doivent pas être effectués par des enfants sans surveillance.



- Seul un électricien qualifié est autorisé à effectuer l'installation électrique.
- Les prescriptions de votre producteur-distributeur d'électricité ainsi que les directives VDE applicables (DIN VDE 0100) doivent être respectées.



- **Attention - Danger de mort :** N'effectuez jamais vous-même les réparations et les installations. Seule une personne qualifiée est autorisée à enlever le couvercle du boîtier.
- Pour tous les travaux d'installation et de réparation, tous les pôles de l'appareil doivent être déconnectés du secteur, c'est-à-dire que les fusibles doivent être coupés ou l'interrupteur principal doit être coupé.
- Respectez les consignes de sécurité et d'installation des fabricants du poêle du sauna et de la commande du sauna.
- Respectez également les instructions et consignes du fabricant de la cabine.



- **Remarque :** Selon la norme EN en vigueur, la commande à distance du sauna n'est autorisée qu'en combinaison avec un interrupteur à bascule pour poêle de sauna ou avec un interrupteur de contact de porte.



- **Attention !**
Conformément à la réglementation en vigueur, le raccordement électrique du poêle du sauna ainsi que de l'appareil de commande du sauna ne peut être effectué que par une personne qualifiée d'une entreprise spécialisée en électricité. En cas d'une demande de garantie, la facture de cette entreprise spécialisée en électricité doit être présentée.

3) Enregistrer un nouvel utilisateur

- Démarrez le navigateur Internet (Safari, Chrome, Firefox,...) et entrez ***https://connect.mywebsauna.at***

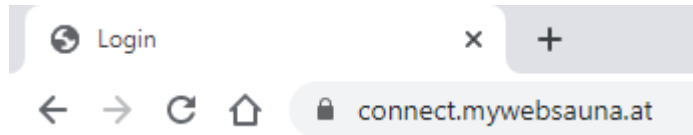

- Sur la page d'accueil, appuyez sur le bouton « Enregistrer » (à droite en bas, faites défiler vers le bas si nécessaire).

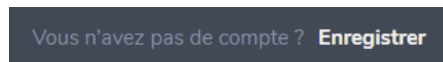

- Entrez votre nom, votre adresse électronique et un mot de passe (6 caractères au minimum), acceptez les conditions générales de vente et appuyez sur « Enregistrer ».

A screenshot of a registration form titled "Enregistrement gratuit". The form has a dark grey background with white text. It includes the following fields and elements:

- Text: "Vous n'avez pas encore de compte ? Créez-en un en moins d'une minute"
- Section "Nom complet" with a text input field containing "Entrez votre nom"
- Section "Adresse électronique" with a text input field containing "Entrez l'adresse électronique"
- Section "Mot de passe" with a text input field containing "Entrez le mot de passe"
- Section "Confirmation du mot de passe" with a text input field containing "Confirmation du mot de passe"
- A checked checkbox labeled "Accepter CGV"
- A blue button at the bottom with a white plus icon and the text "Enregistrer"



Vous aurez également besoin de cette adresse électronique et de ce mot de passe lorsque vous configurerez le module Internet.

Vérifiez votre adresse e-mail

Avant d'aller plus loin, vérifiez votre messagerie et ne fermez pas votre navigateur. Si vous n'avez pas reçu d'e-mail, [cliquez ici pour en demander un nouveau](#).

Ne fermez pas la fenêtre du navigateur !!!
(L'identifiant de la session est requis)

Un courrier électronique sera envoyé à l'adresse que vous avez saisie (selon votre fournisseur, cela peut prendre un certain temps).

- Ouvrez votre programme de courrier électronique (Apple Mail, MS Outlook, Windows Mail, Mozilla Thunderbird, applications de courrier électronique,...) et cliquez sur le bouton « Vérification de l'adresse électronique ».

☆ Vérification de l'adresse électronique • Support - mywebsauna.at 🔔 10:06

Bonjour!

Veuillez cliquer sur le bouton suivant pour vérifier votre adresse électronique.

Vérification de l'adresse électronique

Si vous n'avez pas créé d'utilisateur, aucune autre action n'est nécessaire.

Cordialement,
mywebsauna

Vous allez maintenant être redirigé vers votre page « mywebsauna ». Comme vous n'avez pas encore créé de module Internet, vous arriverez sur une page de module Internet encore vide.

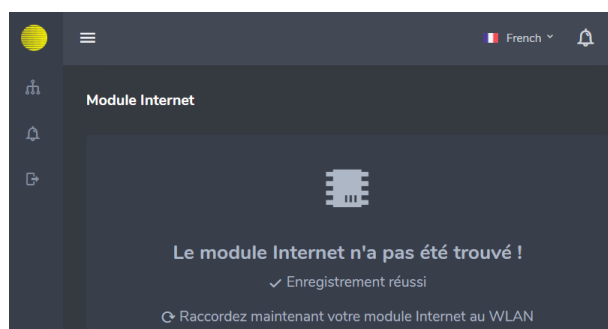

Vous vous êtes enregistré avec succès sur « mywebsauna.at ».

----- **La première partie de l'enregistrement est terminée** -----

4) Manuel d'installation du module Internet



Le module Internet ne peut être monté qu'à l'extérieur du sauna.

Installez le module Internet dans un rayon de moins de 2 m de la commande du sauna, dans un endroit offrant une bonne réception du réseau Wi-Fi.

Trouvez, à l'aide d'un smartphone, une tablette, ... un endroit avec une bonne réception. Si votre réception est mauvaise ou inexistante, vous pouvez utiliser un amplificateur, un prolongateur ou un répéteur Wi-Fi pour améliorer la réception.

Effectuez ensuite le point 5 « Installation du module Internet ».

5) Installation du module Internet

Coupez l'interrupteur principal de la commande du sauna et branchez le module Internet à la commande (câble RJ45 de 2 m).

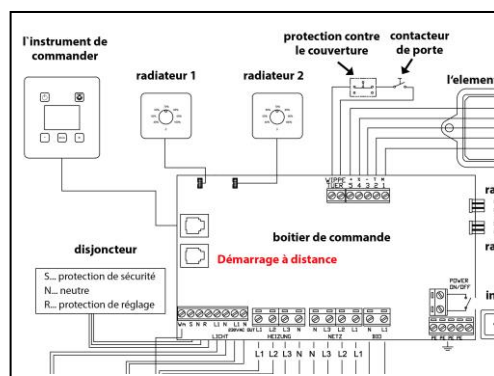

Enclenchez de nouveau l'interrupteur principal.

La LED bleue (Wi-Fi) du module Internet se met à clignoter chaque 0,5 seconde.

Le module est en mode AP et prêt à être configuré.

Les données Wi-Fi domestiques (seulement 2,4 GHz, pas de 5 GHz) et les paramètres du module Internet doivent être définis à l'aide d'un appareil compatible Wi-Fi (ordinateur portable, smartphone, tablette...).

5.1) Paramétrage Wi-Fi



5.1a) Paramétrage Wi-Fi via MS-Windows

- Dans les paramètres de Windows, sélectionnez le point de menu « Réseau et Internet ». Sélectionnez « Wi-Fi » et placez le bouton Wi-Fi sur « Activé ».
- Sélectionnez « Afficher les réseaux disponibles ». Une fenêtre avec les réseaux Wi-Fi actuellement disponibles s'ouvre.
- Sélectionnez le réseau  Web-Modul Sauna 2,4GHz et appuyez sur « Se connecter ». Entrez « 1234567890 » comme « Clé de sécurité du réseau » et appuyez sur « Suivant ».
- Une connexion au « Module Internet Sauna 2,4 GHz » est établie (cela peut prendre jusqu'à 30 secondes). Ignorez le message « Internet peut ne pas être disponible ».



5.1b) Paramétrage Wi-Fi via Android

- Ouvrez dans vos paramètres le point de menu « Réseau et Internet » et activez le « Wi-Fi ».
- Appuyez sur « Wi-Fi », puis tous les réseaux Wi-Fi disponibles sont affichés.
- Sélectionnez le réseau « Module Internet Sauna 2,4 GHz ».
Entrez « **1234567890** » comme « Mot de passe » et appuyez sur « Se connecter ».
- Une connexion au « Module Internet Sauna 2,4 GHz » est établie.
Ignorez le message « Internet peut ne pas être disponible ».



5.1c) Paramétrage Wi-Fi via Apple iOS

- Ouvrez dans les paramètres le point « Wi-Fi » et activez le « Wi-Fi ».
Puis tous les réseaux Wi-Fi disponibles sont affichés.
- Sélectionnez le réseau « Module Internet Sauna 2,4 GHz ».
Entrez « **1234567890** » comme « Mot de passe » et appuyez sur « Se connecter ».
- Une connexion au « Module Internet Sauna 2,4 GHz » est établie.
Ignorez le message « Internet peut ne pas être disponible ».

5.2) Paramétrage du module Internet

- Démarrez maintenant votre navigateur Internet (Safari, Chrome, Firefox, MS Edge...) sur votre appareil (ordinateur portable, smartphone, tablette...).
- Entrez l'adresse IP « **192.168.4.1** » dans la ligne de saisie et appuyez sur la touche Entrée.
- À l'écran apparaît la page « Module Internet Sauna 2,4 GHz » avec 4 options de saisie et un bouton « Envoyer » (ne pas appuyer sur la touche « Entrée » du clavier).

Web-Modul Sauna 2,4GHz

home WLAN-SSID + WPA-WPE Key

home-SSID:

WPA-WPE:

mywebsauna e-mail address + password

e-mail address:

password:

*** Send Data -> ***

- **Home-SSID :** le nom de votre réseau Wi-Fi auquel vous voulez connecter le module Internet. **Attention :** si vous avez un modem 2,4 GHz et 5 GHz, utilisez le Wi-Fi 2,4 GHz (et non-5G).
- **WPA-WPE :** le mot de passe de votre réseau Wi-Fi (SSID et WPA sont généralement mentionnés sur la face arrière de votre modem !).
- **Adresse électronique :** Votre adresse électronique enregistrée sur mywebsauna
- **Mot de passe :** Votre mot de passe pour mywebsauna
- Si vous avez saisi toutes les informations correctement, appuyez sur la touche « ***** Envoyer ***** ».
- Sur l'écran, s'affiche alors **!!! data sent !!!**.
- Pour vérifier si les valeurs ont été saisies correctement, entrez à nouveau l'adresse IP « 192.168.4.1 » dans le navigateur.
- L'écran de votre appareil (ordinateur portable, smartphone, tablette...) affichera alors les valeurs définies dans le module Internet, par exemple :

« Web-Modul Sauna Settings !!! » (Paramétrage du Module Internet Sauna)

WIFI SSID = Nom du réseau Wi-Fi
WIFI PASSWORD =
USER E-MAIL = Votre adresse électronique pour ouvrir une session
USER PASSWORD = Votre mot de passe pour ouvrir une session
- La LED bleue du Module Internet Sauna s'allume.
- Coupez l'interrupteur principal de la commande du sauna et attendez 5 secondes.

- Fermez de nouveau le navigateur et connectez votre appareil (smartphone, PC, tablette...) à votre réseau domestique Wi-Fi.
- Enclenchez de nouveau l'interrupteur principal.
La LED bleue commence à clignoter et s'allume en continu, dès qu'une connexion au réseau domestique Wi-Fi est établie.

----- L'installation du module Internet est maintenant terminée avec succès ! -----

Dépannage :

- Si la LED bleue clignote toutes les secondes, cela signifie qu'aucune connexion à votre réseau Wi-Fi n'a pu être établie (SSID ou WPA incorrect ?).
Vérifiez votre modem ou votre routeur avec un smartphone (avez-vous une réception Wi-Fi, le modem ou le Wi-Fi marche-t-il ?).
- Si le modem fonctionne correctement et la réception est disponible, vous devez réinitialiser le module Internet au « Paramétrage d'usine » et à nouveau effectuer le paramétrage.
- Faites attention aux majuscules, aux minuscules et aux fautes de frappe !!!

5.3) Réinitialiser le module Internet au paramétrage d'usine :

- Débranchez le module Internet.
- Appuyez sur le bouton « Reset » (par exemple avec un trombone plié ouvert) et maintenez le bouton enfoncé.
- Rebranchez le module et maintenez le bouton « Reset » enfoncé (6 sec.) jusqu'à ce que la LED bleue commence à clignoter (chaque 0,2 seconde).
- Relâchez le bouton « Reset » à nouveau.
- Débranchez le module, attendez 5 secondes et rebranchez-le.

Le module est maintenant revenu à son état d'usine (mode serveur Internet, point d'accès).

- Vous devez maintenant rétablir une connexion Wi-Fi avec le module Internet web (comme décrit au Point 5) et à nouveau saisir les valeurs.

Faites attention aux majuscules, aux minuscules et aux fautes de frappe !!!

5.4) Affichage des LED

LED bleue (Wi-Fi) :

- Éteinte : pas de tension d'alimentation (+5V)
- Allumée : connecté au Wi-Fi domestique
- Clignote toutes les 200 ms : paramétrage d'usine
- Clignote toutes les secondes : aucune connexion possible avec le Wi-Fi

LED verte (Serveur Internet)

- Clignote pendant la communication avec le serveur mywebsauna

LED rouge (Commande du sauna)

- Clignote pendant la communication avec la commande du sauna

6) Mode d'emploi « mywebsauna »

- Démarrez le navigateur Internet (Safari, Chrome, Firefox...) sur votre appareil (smartphone, PC, tablette...) et entrez **<https://connect.mywebsauna.at>**

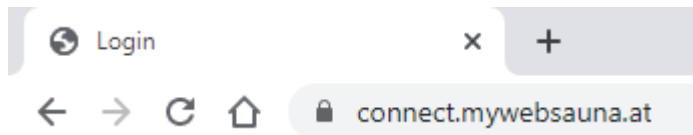

La page d'ouverture d'une session apparaît :

PC, ordinateur portable...

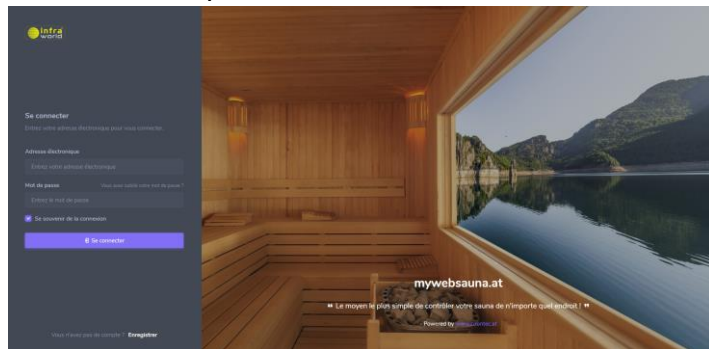

Smartphone, tablette...

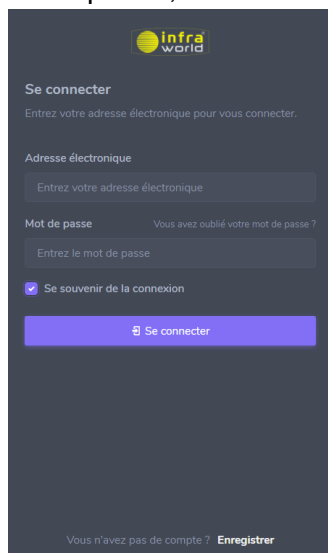

Pour un démarrage plus rapide, cette adresse (lien) peut également être placée sur le bureau (PC, ordinateur portable) ou dans le cas d'un smartphone, sur l'écran de démarrage/d'accueil.

The screenshot shows a dark-themed login form. At the top, it says 'Se connecter' and 'Entrez votre adresse électronique pour vous connecter.' Below this are two input fields: 'Adresse électronique' and 'Mot de passe'. A link 'Vous avez oublié votre mot de passe ?' is next to the password field. There is a checked checkbox for 'Se souvenir de la connexion' and a blue 'Se connecter' button at the bottom.

- Saisissez votre adresse électronique et votre mot de passe que vous avez enregistrés (voir Point 3 : enregistrement d'un nouvel utilisateur).
- Appuyez sur le bouton « Ouvrir une session ».

Selon le type de votre commande de sauna, la page suivante apparaîtra :

- avec Saunacontrol T : uniquement le bouton Sauna
- avec Saunacontrol T0, T4 : Les boutons Sauna et Évaporateur
- avec Saunacontrol T3 : tous les 3 boutons s'affichent

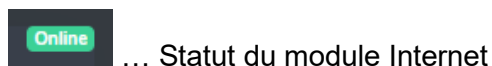
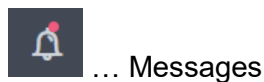
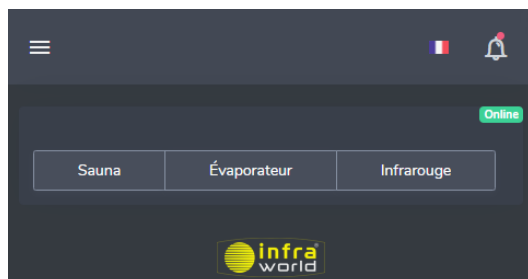

Appuyez sur l'un des boutons (par exemple : Sauna) et le poêle du sauna se met en marche en mode finlandais. Si vous souhaitez mettre fin au mode de fonctionnement, appuyez de nouveau sur le bouton correspondant.

6.1) Démarrer le sauna

Avant de pouvoir démarrer le sauna via Internet, vous devez activer le mode commande à distance activé sur le panneau de commande du Saunacontrol T, T0, T3 ou T4 (voir le Point 7.1 Mode « Commande à distance » ou le mode d'emploi de la commande du sauna).

Pour démarrer un mode de fonctionnement, appuyez sur le bouton correspondant (Sauna, Évaporateur ou Infrarouge).

Le bouton devient vert et les paramètres du sauna sont affichés (Valeurs réelles, Valeurs nominales, Éclairage, Ventilateur).

Un seul mode de fonctionnement peut être démarré à la fois.

Pour sélectionner un autre mode de fonctionnement, le mode de fonctionnement précédent doit être arrêté (en appuyant sur le bouton vert).

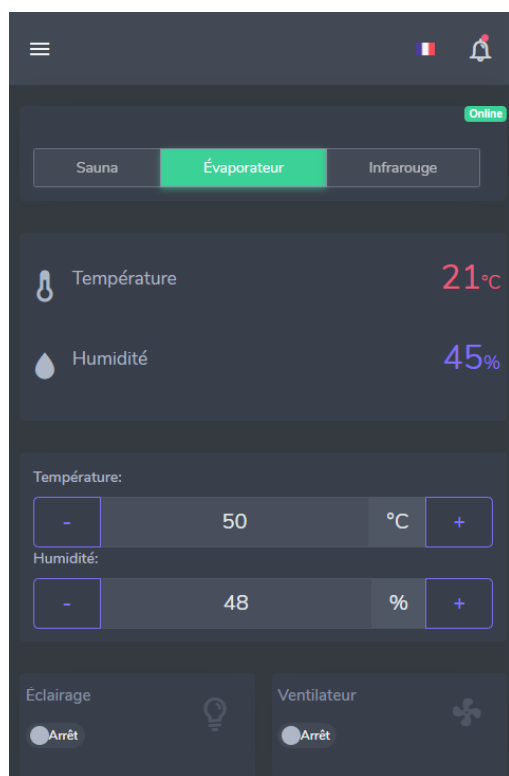

Par exemple : Le mode de fonctionnement Évaporateur a été démarré

6.2) Arrêter le sauna

Appuyez de nouveau sur le bouton vert pour éteindre le sauna.
Le bouton redevient gris.



Attention : Veillez toujours à ce qu'aucun mode de fonctionnement ne soit actif lorsque l'application est fermée, car cela ne mettra pas automatiquement fin à celui-ci, il continuera à fonctionner !

6.3) Utilisation du sauna :

Les valeurs réelles sont transmises à Internet après le démarrage de la commande du sauna. Si seuls des tirets sont affichés au lieu des valeurs, aucune valeur n'a encore pu être chargée (cela peut prendre jusqu'à 10 secondes en fonction de la connexion Internet).

Valeurs réelles :



... température actuelle du sauna



... humidité de l'air actuelle (% taux d'humidité relative)



... température actuelle des plaques

Valeurs nominales, éclairage et ventilateur :

Ces valeurs peuvent être modifiées via Internet et sur la commande du sauna.

6.3.1) Modification via Internet :

Réglez les valeurs souhaitées en appuyant sur le bouton « - » ou sur le bouton « + ».
(appui prolongé = avance rapide)

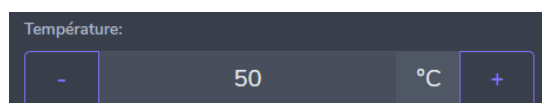

... Valeur nominale : Température du sauna

Mode de fonctionnement Sauna : 30 - 110 °C réglable
Mode de fonctionnement Évaporateur : 30 - 65 °C
Mode de fonctionnement Infrarouge : 20 - 50 °C

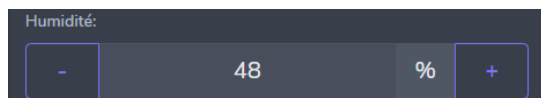

... Valeur nominale : Humidité de l'air
(10 - 99 % de taux d'humidité relative)

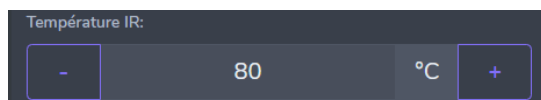

... Valeur nominale : Température de surface du
chauffage de surface à infrarouge (30 - 80 °C)

Éclairage :

Appuyez sur le bouton de « Éclairage » pour allumer ou pour éteindre l'éclairage du sauna.



... Vert = En marche, Gris = À l'arrêt

Ventilateur :

Appuyez sur le bouton « Ventilateur » pour allumer ou pour éteindre le ventilateur.

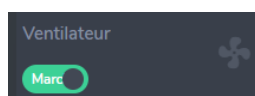

... Vert = En marche, Gris = À l'arrêt

6.3.2) Modification de la commande du sauna :

Voir Point 7 « Réglages de la commande du sauna »

6.3.3) Réglages

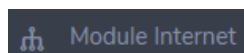

... Plusieurs modules peuvent être contrôlés par un seul utilisateur.
Ici, vous pouvez passer d'un de vos modules Internet à un autre
(Saunacontrol Web 001, Saunacontrol Web 002...)



... Affichage des différents messages, défauts, informations

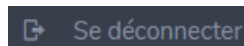

... Se déconnecter/Fermer la session de mywebsauna

6.3.4) Module Internet

Affichage et sélection de vos modules Internet disponibles

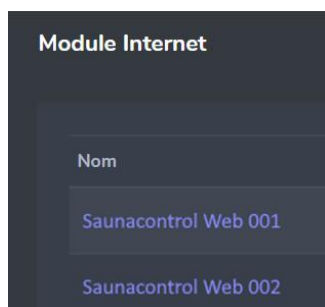







Chaque utilisateur peut contrôler plusieurs modules Internet.

6.3.5) Messages ou Messages

Vous pouvez accéder aux messages en appuyant sur l'icône du message ou via l'élément de menu Paramètres.

Si un message, un avertissement ou un défaut se produit pendant le fonctionnement, il est immédiatement affiché dans une fenêtre de message.

Type	Notification	Created at	Action
	Avertissement Capot de protection	il y a 2 minutes	
	Défaut Capteur cabine	il y a 2 minutes	
	Information Séchage	il y a 3 minutes	

« Avertissement » : (vérifier et réparer)

- « Manque d'eau » (pas d'eau dans le réservoir de l'évaporateur)
- « Capot de protection » (le capot de protection du poêle a été manœuvré) ou l'interrupteur de contact de porte a été activé.

« Information » : (pour information uniquement)

- « Séchage » (le programme de séchage a été lancé)

« Défaut » : (les défauts suivants peuvent être affichés)

- « Coupe-circuit température » (protection contre la surchauffe 128 °C)
- « Capteur cabine »
- « Capteur d'humidité »
- « Capteur infrarouge »
- « Arrêtez à nouveau le sauna et contactez le service de dépannage »



Supprimer des messages :

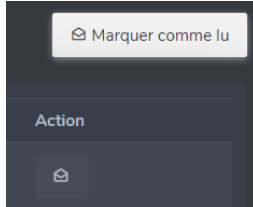

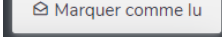
En appuyant sur le bouton  les messages sont supprimés.

6.3.6) Se déconnecter

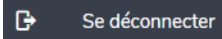
En appuyant sur le bouton  vous serez déconnecté du serveur.

6.4) Statut du module Internet

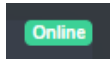

... le module Internet est en ligne et peut être commandé à distance

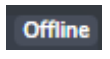

... le module Internet n'a pas de connexion et ne peut pas être commandé à distance

Pour le dépannage, vérifiez :

- si la commande du sauna est en mode « Commande à distance » (voir Point 7.1)
- si le modem Internet et le Wi-Fi sont allumés
- si la LED bleue du module Internet s'allume

6.5) Vous avez oublié votre mot de passe

Si vous avez oublié votre mot de passe, vous pouvez en demander un nouveau ici.

Page d'accueil :

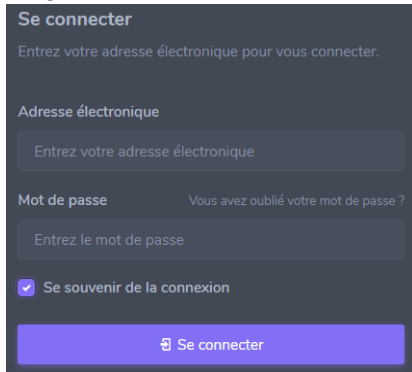

The screenshot shows a dark-themed login form titled "Se connecter". It includes a text input for "Adresse électronique" and another for "Mot de passe". A link "Vous avez oublié votre mot de passe ?" is positioned next to the password field. Below the fields is a checked checkbox for "Se souvenir de la connexion" and a purple "Se connecter" button.

Appuyez sur « Mot de passe oublié ? »

Saisissez ensuite votre adresse électronique et appuyez sur « Envoyer le lien pour le mot de passe oublié ».

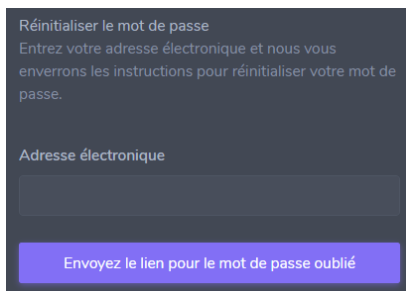

The screenshot shows a dark-themed page titled "Réinitialiser le mot de passe". It contains a text input for "Adresse électronique" and a purple button labeled "Envoyez le lien pour le mot de passe oublié".

Un courrier électronique sera envoyé à l'adresse fournie.

Ouvrez votre programme de courrier électronique et cliquez sur le bouton « Réinitialiser le mot de passe ».

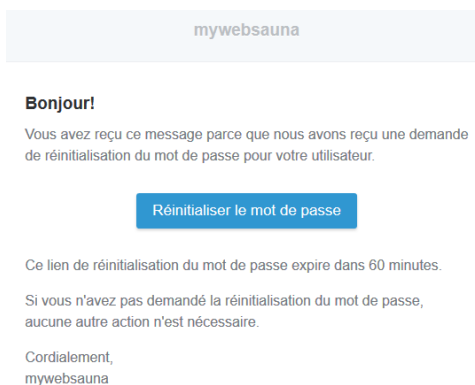

The screenshot shows an email header from "mywebsauna" with the subject "Bonjour!". The body text reads: "Vous avez reçu ce message parce que nous avons reçu une demande de réinitialisation du mot de passe pour votre utilisateur." Below this is a blue button "Réinitialiser le mot de passe". Further text states: "Ce lien de réinitialisation du mot de passe expire dans 60 minutes." and "Si vous n'avez pas demandé la réinitialisation du mot de passe, aucune autre action n'est nécessaire." The email ends with "Cordialement, mywebsauna".

Vous allez maintenant être dirigé vers le serveur « mywebsauna ». Saisissez l'adresse électronique et un nouveau mot de passe (mot de passe d'au moins 6 caractères).

Réinitialiser le mot de passe
Veuillez saisir votre adresse électronique et votre nouveau mot de passe. << Après cette étape, vous devez de nouveau vous connecter.

Adresse électronique
|

Mot de passe

Confirmation du mot de passe

Réinitialiser le mot de passe

6.6) Défauts

Défaut	Action
Impossible de se connecter	Aucun utilisateur n'a été créé Adresse électronique erronée Mot de passe erroné L'adresse électronique n'a pas été confirmée (vérifier) Demander à nouveau un e-mail
Déconnecté	Le modem n'est pas allumé Le Wi-Fi n'est pas activé Pas de réception Wi-Fi Raccordement par câble au sauna La commande du sauna n'est pas allumée La commande du sauna n'est pas en mode Commande à distance
LED bleue	Éteinte = absence 5 V Clignote rapidement = non configurée Clignote = absence Wi-Fi
LED rouge	Éteinte = la commande du sauna n'est pas allumée
LED verte	Éteinte = absence 5 V Allumée = pas de connexion au Wi-Fi, au serveur

7) Réglages de la commande du sauna



Le mode « Commande à distance » ne peut être utilisé qu'avec un capot de protection de poêle ou un interrupteur de contact de porte (conformément à la norme EN60335-2 - Mise en marche à distance).

La commande du sauna doit être en mode « Commande à distance ».



!!! Attention Risque d'incendie !!!

Il ne doit y avoir aucun objet inflammable à proximité du poêle du sauna.

7.1) Activer le mode « Commande à distance »

En mode veille (affichage sombre), appuyez sur la touche  et maintenez-la enfoncée.

Appuyez brièvement sur le bouton , l'écran affiche « Commande à distance »,

Relâchez le bouton  à nouveau.

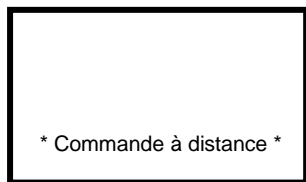

La commande du sauna est désormais en mode « Commande à distance » et peut être démarrée via Internet.

Ce mode doit être réinitialisé après chaque arrêt de « Commande à distance » (Point 7.2).

7.2) Arrêter le mode « Commande à distance »

- ☛ Appuyez sur le bouton Marche/Arrêt
- ☛ Manœuvrez le capot de protection
- ☛ (en option) Ouvrez la porte du sauna si un interrupteur de contact de porte est utilisé
- ☛ Mettez le sauna en marche (via le panneau de commande ou via Internet)

8) Nettoyage

Nettoyez le module Internet uniquement à l'aide d'un chiffon doux et humide. N'utilisez pas de produits de nettoyage agressifs ou corrosifs.

9) Traitement des déchets



Éliminez le matériel d'emballage et la commande conformément à la réglementation locale.

Ne pas jeter avec les ordures ménagères.

MONTAGE- EN GEBRUIKSAANWIJZING

Nederlands

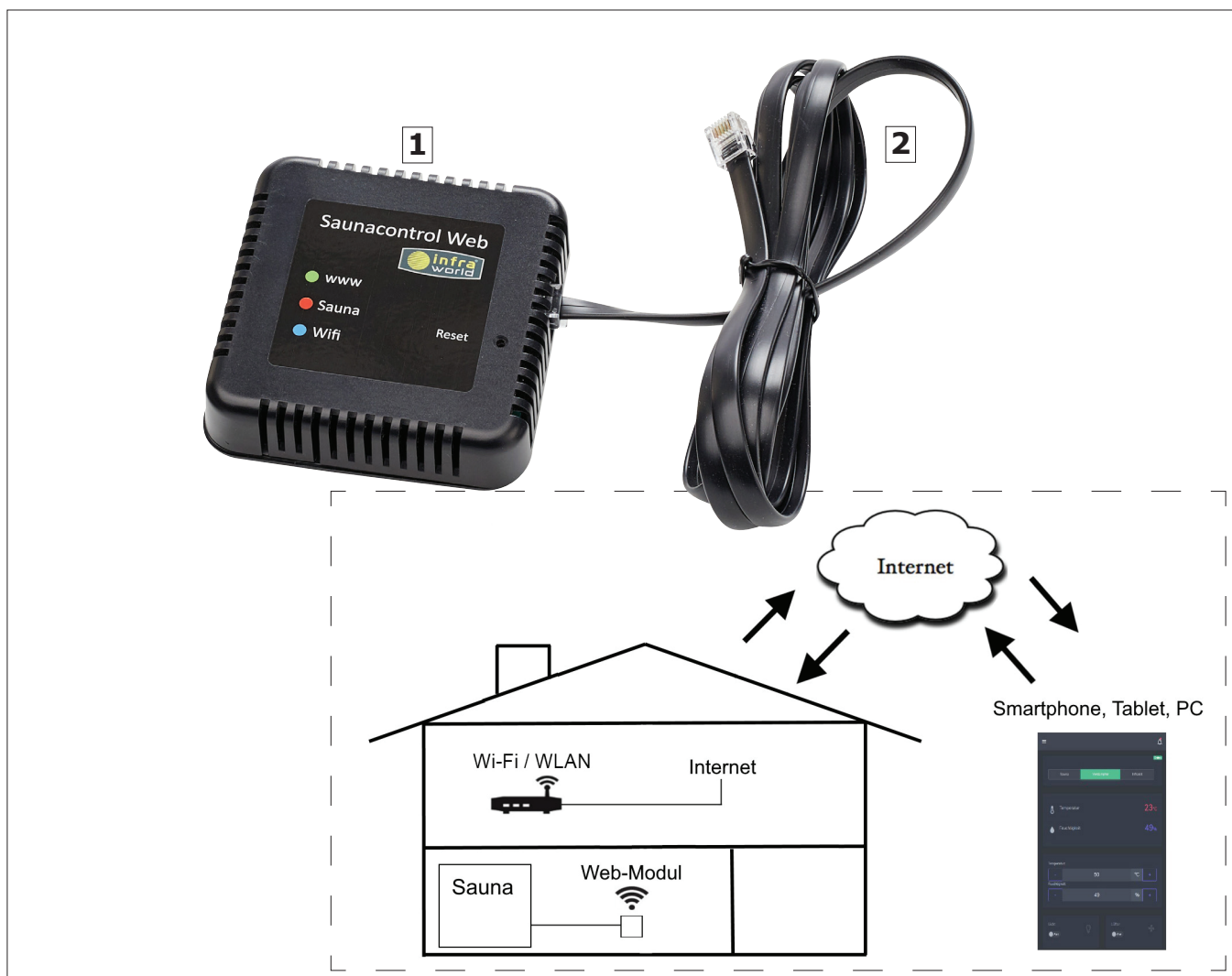

TECHNISCH GEGEVENS:

Type:	Saunacontrol Web
Art. nr.:	B6794
Afmeting (HxBxD):	80 x 80 x 20 mm
Bestaande uit:	1 Webmodule 2 Patch cable RJ45, L = 2 m

Onder voorbehoud van technische wijzigingen

1) Inhoudsopgave

2) Aanwijzingen	47
3) Nieuwe gebruiker registreren	49
4) Gebruiksaanwijzing voor de montage van de webmodule	51
5) Installatie van de webmodule	52
5.1) Wi-Fi instelling.....	52
5.2) Instellen van de parameters van de webmodule.....	53
5.3) De webmodule naar de fabrieksinstelling resetten	55
5.4) Weergave leds.....	56
6) Gebruiksaanwijzing “mywebsauna”	57
6.1) Sauna starten	59
6.2) Sauna uitschakelen.....	60
6.3) Gebruik van de sauna.....	60
6.3.1) Wijzigingen via Internet	60
6.3.2) Wijzigingen aan de saunabesturing	61
6.3.3) Instellingen	61
6.3.4) Webmodule.....	62
6.3.5) Berichten	62
6.3.6) Afmelden	63
6.4) Status webmodule	63
6.5) Wachtwoord vergeten	64
6.6) Storingen	65
7) Instellingen saunabesturing	66
7.1) Activeren van de modus “Fernwirken” (Afstandsbediening).....	66
7.2) Beëindigen van de modus “Fernwirken” (Afstandsbediening)	66
8) Reiniging	66
9) Afvalverwijdering.....	66

2) Aanwijzingen

Beoogd gebruik

Deze module kan alleen in combinatie met een saunabesturing Saunacontrol T, T0, T3, T4 worden gebruikt.

Ieder daar buiten vallend gebruik geldt als niet beoogd gebruik! Het beoogd gebruik houdt ook in dat de gebruikelijke bedrijfs-, onderhouds- en reparatievoorwaarden in acht worden genomen.

De fabrikant is niet aansprakelijk voor afwijkende, ongeoorloofde wijzigingen en daaruit voortvloeiende schade, het risico wordt uitsluitend gedragen door de veroorzaker.

Algemene aanwijzingen

Controleer eerst of de module onbeschadigd bij u afgeleverd is. Reclameer transportschade onmiddellijk bij het leverende transportbedrijf of neem direct contact op met de leverancier.

Algemene veiligheidsbepalingen

Dit apparaat kan gebruikt worden door kinderen vanaf 8 jaar en door personen met verminderde lichamelijke, zintuiglijke of geestelijke vermogens of gebrek aan ervaring of kennis, wanneer zij gesurveilleerd worden of zij instructies met betrekking tot een veilig gebruik van het apparaat gekregen hebben en zij de daaruit resulterende gevaren begrijpen. Kinderen mogen niet met het apparaat spelen. Kinderen mogen de reiniging en onderhoud door de gebruiker alleen onder toezicht uitvoeren.



- De elektrische installatie mag alleen door een geautoriseerde elektricien uitgevoerd worden.
- De voorschriften van uw energieleverancier (energiebedrijf) en de desbetreffende VDE-voorschriften (DIN VDE 0100) moeten in acht worden genomen.



- **Attentie levensgevaar:** Voer reparaties en installaties nooit zelf uit. De afdekplaat van de behuizing mag alleen door een vakman verwijderd worden.
- Voor alle installatie- en reparatiewerkzaamheden moeten alle polen van het apparaat van het stroomnet losgekoppeld worden, d.w.z. de zekeringen of de hoofdschakelaar moeten uitgeschakeld worden.
- De veiligheids- en installatievoorschriften van de fabrikant van de saunakachel en de saunabesturing moeten in acht worden genomen.
- Neem ook de instructies en specificaties van de cabinefabrikant in acht.



- **Aanwijzing:** Volgens de geldende EN-norm is afstandsbediening van een sauna alleen toegestaan in combinatie met een wipschakelaar voor saunakachels of met een deurcontactschakelaar.



- **Attentie!** Volgens de geldende voorschriften mogen de elektrische aansluitingen van de saunakachel en van de saunabesturing alleen worden uitgevoerd door een vakman van een geautoriseerd elektrotechnisch bedrijf. In geval van een garantieclaim moet de factuur van het door u gebruikte elektrotechnisch bedrijf worden overlegd.

3) Nieuwe gebruiker registreren

- Start de internetbrowser (Safari, Chrome, Firefox, ...) en voer **https://connect.mywebsauna.at** in.

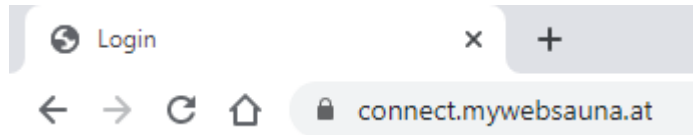

- Druk op de drukknop “Registeren” op de inlogpagina (rechtsonder, indien nodig naar beneden scrollen).

Heeft u al een account? **Inloggen**

- Voer uw naam, e-mailadres en een wachtwoord in (min. 6 tekens), accepteer de algemene voorwaarden en druk op “Registeren”.

Kosteloze registratie
U heeft nog geen account? Maak er een aan in minder dan een minuut

Volledige naam
Geef uw naam op

E-mailadres
Geef het e-mailadres op

Wachtwoord
Geef het wachtwoord op

Wachtwoord bevestigen
Bevestig het wachtwoord

Accepteren AVV

Registreren



Dit e-mailadres en wachtwoord heeft u ook nodig bij het instellen van de webmodule.

Verifieer je e-mailadres

Controleer voordat u verder gaat uw e-mail en sluit uw browser niet. Als je geen e-mail hebt ontvangen, [klik dan hier om een nieuwe aan te vragen](#) .

Sluit het browservenster niet!!!
(Sessie-ID is vereist).

Er wordt een e-mail naar het door u opgegeven adres gestuurd (afhankelijk van uw provider kan dit enige tijd duren).

- Open uw e-mailprogramma (Apple Mail, MS Outlook, Windows Mail, Mozilla Thunderbird, E-Mail Apps, ...) en klik op de drukknop "Verificatie e-mailadres".

Controleer het e-mailadres

Support - mywebsauna.at

mywebsauna

Hallo!

A.u.b. op de volgende knop klikken om uw e-mailadres te verifiëren.

Controleer het e-mailadres

Heeft u geen gebruiker aangemaakt, dan hoeft er geen verdere actie ondernomen te worden

Met vriendelijke groeten,
mywebsauna

U wordt nu naar uw "mywebsauna" pagina doorverwezen. Omdat u nog geen webmodule heeft aangemaakt, komt u op een nog lege webmodule pagina.

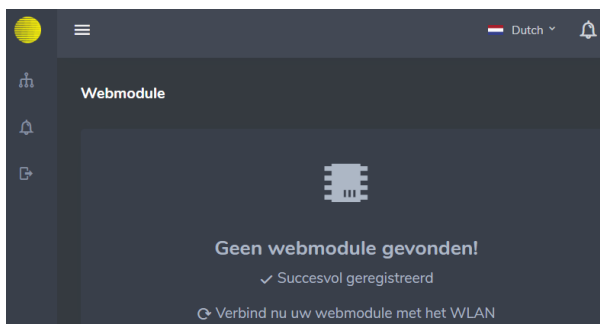

U heeft uzelf met succes op "mywebsauna.at" geregistreerd.

----- Het eerste deel van de registratie is voltooid -----

4) Gebruiksaanwijzing voor de montage van de webmodule



De webmodule mag alleen buiten de sauna worden gemonteerd.

Installeer de webmodule binnen een straal van 2 m van de saunabesturing, op een locatie met goede Wi-Fi-ontvangst.

Vind met de smartphone, tablet een plek met een goede ontvangst.

Als u geen of een slechte ontvangst heeft, kunt u een Wi-Fi versterker, range extender of repeater gebruiken om de ontvangst te verbeteren.

Voer vervolgens punt 5 "Installatie van de webmodule" uit.

5) Installatie van de webmodule

Schakel de hoofdschakelaar op de saunabesturing uit en sluit de webmodule op de besturing aan (RJ45 kabel van 2 m).

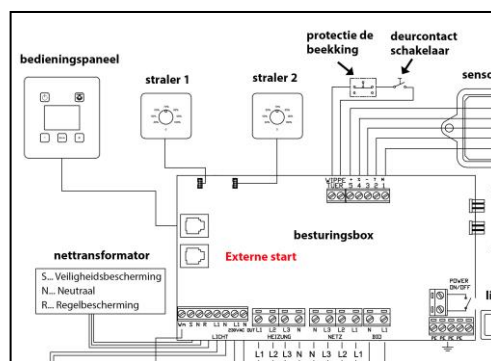

Hoofdschakelaar weer inschakelen.

De blauwe led (Wi-Fi) op de webmodule begint elke 0,5 seconde te knipperen.

De module is in AP-modus en klaar voor configuratie.

Uw Wi-Fi gegevens (alleen 2,4 GHz, niet 5 GHz) en de parameters van de webmodule moeten ingesteld worden met behulp van een apparaat dat Wi-Fi ondersteunt (notebook, smartphone, tablet, ...).

5.1) Wi-Fi instelling



5.1a) Wi-Fi instelling via MS-Windows

- Selecteer in de Windows-instellingen het menupunt "Netwerk en Internet".
Selecteer "Wi-Fi" en zet de Wi-Fi schakelaar op "Aan".
- Druk op de selectie "Beschikbare netwerken weergeven".
Er wordt een venster met de momenteel beschikbare Wi-Fi netwerken geopend.
- Selecteer het netwerk  Web-Modul Sauna 2,4GHz en druk op "Koppelen".
Voer bij "Netwerk beveiligingssleutel invoeren" de sleutel "1234567890" in en druk op "Volgende".
- Vervolgens wordt er een verbinding met "Webmodule Sauna 2,4GHz" tot stand gebracht (dit kan tot 30 seconden duren). Negeer het bericht "Internet is misschien niet beschikbaar".



5.1b) Wi-Fi instelling via Android

- Open in uw instellingen het punt “Netwerk & Internet” en schakel de “Wi-Fi” in.
- Druk op “Wi-Fi”, vervolgens worden alle beschikbare Wi-Fi netwerken weergegeven.
- Selecteer het netwerk “Webmodule Sauna 2,4GHz”.
Als “Wachtwoord” voert u “**1234567890**” in en druk vervolgens op “Koppelen”.
- Vervolgens wordt er een verbinding met “Webmodule Sauna 2,4GHz” tot stand gebracht.
Negeer het bericht “Internet is misschien niet beschikbaar”.



5.1c) Wi-Fi instelling via Apple iOS

- Open in uw instellingen het punt “Wi-Fi” en schakel de “Wi-Fi” in.
Alle beschikbare Wi-Fi netwerken worden dan weergegeven.
- Selecteer het netwerk “Webmodule Sauna 2,4GHz”.
Voer als “Wachtwoord” de tekens “**1234567890**” in en druk dan op “Koppelen”.
- Vervolgens wordt er een verbinding met “Webmodule Sauna 2,4GHz” tot stand gebracht.
Negeer het bericht “Internet is misschien niet beschikbaar”.

5.2) Instellen van de parameters van de webmodule

- Start nu uw internetbrowser (Safari, Chrome, Firefox, MS Edge,...) op uw toestel (notebook, smartphone, tablet,...).
- Voer in de invoerregel het IP-adres “**192.168.4.1**” in en druk op de Enter-toets.
- Op het beeldscherm verschijnt nu de pagina “Webmodule Sauna 2,4GHz” met 4 invoeropties en een “Verzenden” drukknop (druk niet op de “Enter”-toets op het toetsenbord).

Web-Modul Sauna 2,4GHz

home WLAN-SSID + WPA-WPE Key

home-SSID:

WPA-WPE:

mywebsauna e-mail address + password

e-mail address:

password:

*** Send Data -> ***

- **Home-SSID:** de naam van uw Wi-Fi netwerk waarmee u de webmodule wilt koppelen.
Attentie: als u een 2.4 GHz en 5 GHz modem heeft, gebruik dan de 2.4 GHz Wi-Fi (niet ...-5G).
- **WPA-WPE:** het wachtwoord van uw Wi-Fi netwerk (SSID en WPA staan meestal op de achterkant van uw modem!)
- **E-mailadres:** Uw bij mywebsauna geregistreerde e-mailadres
- **Wachtwoord:** Uw wachtwoord voor mywebsauna
- Wanneer u alle gegevens correct hebt ingevoerd, drukt u op de drukknop “*** **Verzenden** ***” om de gegevens over te dragen.
- Op het beeldscherm wordt **!!! data sent !!!** weergegeven.
- Om te controleren of de waarden correct ingevoerd zijn, voert u opnieuw het IP-adres “192.168.4.1” in de browser in.
- Op het beeldscherm van uw toestel (notebook, smartphone, tablet, ...) worden nu de op de webmodule ingestelde waarden weergegeven, bijv.:

“Web-Modul Sauna Settings!!!” (Instellingen webmodule sauna)

WIFI SSID = Wi-Fi naam
WIFI PASSWORD =
USER E-MAIL = Uw e-mailadres voor het inloggen
USER PASSWORD = Uw wachtwoord voor het inloggen
- De blauwe led op de Sauna-webmodule schijnt.
- Schakel de hoofdschakelaar van de saunabesturing uit en wacht 5 seconden.

- Sluit de browser weer en koppel uw apparaat (smartphone, PC, tablet, ...) met uw Wi-Fi thuisnetwerk.
- Hoofdschakelaar weer inschakelen.
De blauwe led begint te knippen en gaat schijnen zodra er een verbinding met het Wi-Fi thuisnetwerk tot stand komt.

----- De installatie van de webmodule is nu succesvol afgerond! -----

Storingen verhelpen:

- Wanneer de blauwe led met tussenpozen van één seconde knippert, betekent dit dat er geen verbinding met uw Wi-Fi netwerk tot stand kan worden gebracht (SSID of WPA niet juist?).
Controleer uw modem of router met een smartphone (Heeft u Wi-Fi ontvangst, is de modem of de Wi-Fi ingeschakeld?).
- Als de modem goed werkt en er ontvangst beschikbaar is, moet u de webmodule weer naar de “Fabrieksinstelling” resetten en de instellingen opnieuw uitvoeren.
- Let op hoofdletters en kleine letters en typefouten!!!

5.3) De webmodule naar de fabrieksinstelling resetten:

- Trek de stekker van de webmodule eruit
- Houd de “Reset” drukknop ingedrukt (bijv. met een opengebogen paperclip).
- Steek de stekker van de module er weer in en houd de “Reset” drukknop ingedrukt (6 sec.) tot de blauwe led begint te knippen (frequentie van 0,2 seconden).
- Laat de “Reset” drukknop weer los.
- Trek de stekker van de webmodule eruit, wacht 5 seconden en steek de stekker er weer in.

De module heeft nu weer de fabrieksinstelling (web-server modus, toegangspunt).

- U moet nu opnieuw een Wi-Fi verbinding met de webmodule tot stand brengen (zoals in punt 5 beschreven) en de waarden opnieuw invoeren.

Let op hoofdletters en kleine letters en typefouten!!!

5.4) Weergave leds

Blauwe led (Wi-Fi):

- Uit: geen voedingsspanning (+5V)
- Schijnt: verbinding met Wi-Fi thuis tot stand gebracht
- Knippert met een frequentie van 200 ms: fabrieksinstelling
- Knippert 1 maal per seconde: geen verbinding met Wi-Fi mogelijk

Groene led (Internet Server)

- Knippert tijdens communicatie met de mywebsauna-server

Rode led (Saunabesturing)

- Knippert tijdens communicatie met de saunabesturing

6) Gebruiksaanwijzing “mywebsauna”

- Start de internetbrowser (Safari, Chrome, Firefox, ...) op uw toestel (smartphone, PC, tablet, ...) en voer **<https://connect.mywebsauna.at>** in.

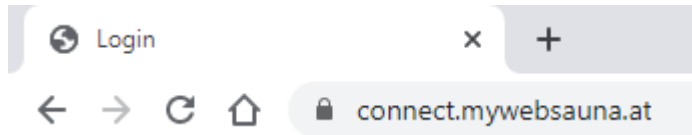

De inlogpagina verschijnt:

PC, notebook,...

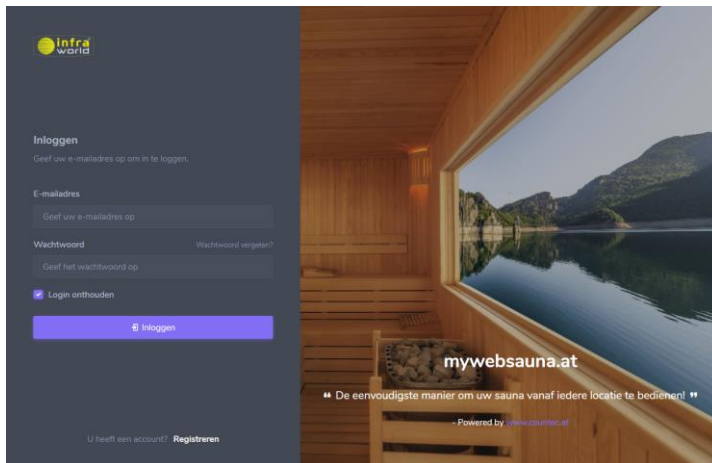

Smartphone, tablet,...



Voor een snellere start kan dit adres (link) ook op het bureaublad (PC, notebook) of, in het geval van een smartphone, op het startscherm worden geplaatst.

Inloggen
Geef uw e-mailadres op om in te loggen.

E-mailadres
Geef uw e-mailadres op

Wachtwoord Wachtwoord vergeten?
Geef het wachtwoord op

Login onthouden

Inloggen

- Voer uw geregistreerde e-mailadres en wachtwoord in (zie punt 3: Nieuwe gebruiker registreren).
- Druk op de drukknop “Inloggen”.

Afhankelijk van het type van uw saunabesturing verschijnt de volgende pagina:

- bij Saunacontrol T: alleen de saunadrukknop
- bij Saunacontrol T0, T4: sauna- en verdamperdrukknop
- bij T3: alle 3 drukknoppen worden weergegeven

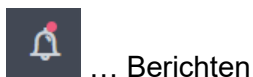
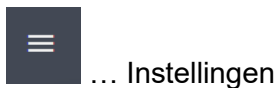
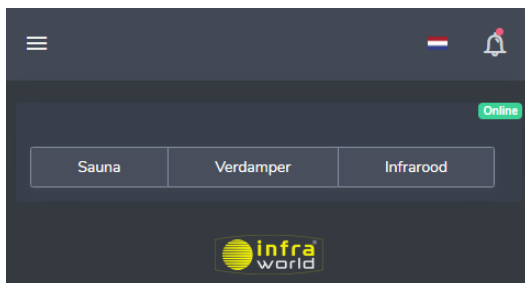

Tik op een van de drukknoppen (bijv.: Sauna) en de saunakachel start in de Finse modus. Als u de bedrijfsmodus wilt beëindigen, tikt u opnieuw op de betreffende drukknop.

6.1) Sauna starten

Voordat u de sauna via het internet kunt starten, moet de modus voor de afstandsbediening op het bedieningspaneel van de Saunacontrol T, T0, T3 of T4 worden geactiveerd (zie punt 7.1 “Afstandsbediening” of de gebruiksaanwijzing van de saunabesturing).

Om een bedrijfsmodus te starten, drukt u op de betreffende drukknop (sauna, verdamper of infrarood).

De drukknop wordt groen en de parameters van de sauna worden weergegeven (actuele waarden, nominale waarden, verlichting, ventilator).

Er kan altijd slechts één bedrijfsmodus worden gestart.

Om een andere bedrijfsmodus te selecteren, moet de vorige bedrijfsmodus worden beëindigd (door op de groene drukknop te drukken).

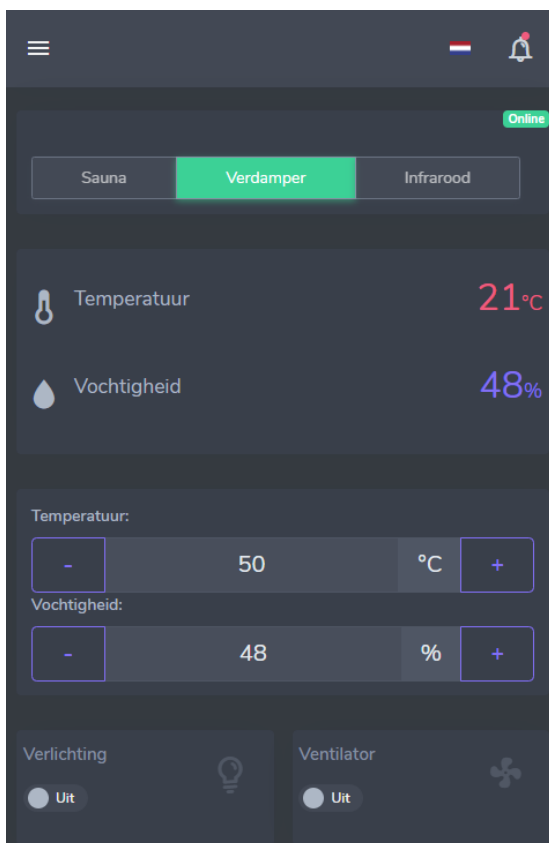

bijv.: Verdamper-modus werd gestart

6.2) Sauna uitschakelen

Door opnieuw op de groene drukknop te drukken wordt de sauna uitgeschakeld. De drukknop wordt weer grijs.



Attentie: Zorg er altijd voor dat er geen bedrijfsmodus actief is als de applicatie gesloten wordt, omdat dit de bedrijfsmodus niet automatisch beëindigt en deze verder werkt!

6.3) Gebruik van de sauna:

Na het starten van de sauna worden de actuele waarden van de saunabesturing naar het Internet gestuurd.

Worden er in plaats van de waarden alleen streepjes weergegeven, dan zijn de waarden nog niet overgedragen (dit kan, afhankelijk van de internetverbinding, tot 10 seconden duren).

Actuele waarden:

 Temperatuur **21°C** ... actuele temperatuur van de sauna

 Vochtigheid **48%** ... actuele luchtvochtigheid (% rlv)

 Temperatuur IR **21°C** ... actuele temperatuur van de platen

Nominale waarden, verlichting en ventilator:

Deze waarden kunnen op het Internet en op het bedieningspaneel van de sauna gewijzigd worden.

6.3.1) Wijzigingen via Internet:

Druk op de “-” of “+” toets om de gewenste waarden in te stellen.
(Lang indrukken = Snel voorwaarts)

Temperatuur:
 ... Nominale waarde: Temperatuur van de sauna

Bedrijfsmodus Sauna: 30 - 110 °C instelbaar

Bedrijfsmodus Verdamer: 30 - 65 °C

Gebruiksmodus Infrarood: 20 - 50 °C

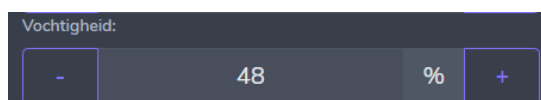

... Nominale waarde: Luchtvochtigheid (10 - 99 % rlv)

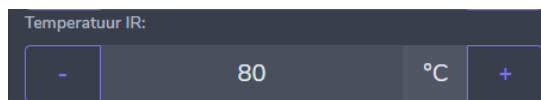

... Nominale waarde: Oppervlaktetemperatuur van de infrarood oppervlakteverwarming (30 - 80 °C)

Verlichting:

Druk op de drukknop “Verlichting” om de saunaverlichting aan of uit te schakelen.

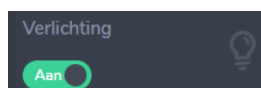

... Groen = Aan, Grijs = Uit

Ventilator:

Druk op de drukknop “Ventilator” om de ventilator aan of uit te schakelen.

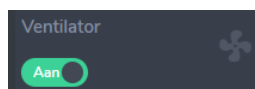

... Groen = Aan, Grijs = Uit

6.3.2) Wijzigingen aan de saunabesturing:

zie punt 7 “Instellingen saunabesturing”

6.3.3) Instellingen

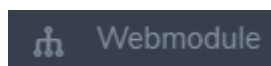

... Iedere gebruiker kan meerdere modules bedienen.
Hier kunt u tussen uw webmodules switchen
(Saunacontrol Web 001, Saunacontrol Web 002,...)



... Weergave van de verschillende berichten, storingen, informaties



... Afmelden/Uitloggen bij mywebsauna

6.3.4) Webmodule

Weergave en selectie van uw bestaande webmodules

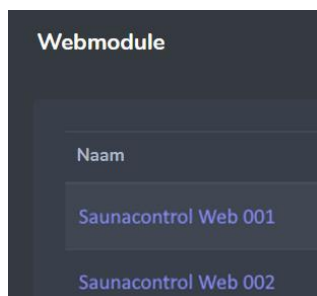

Per gebruiker kunnen meerdere webmodules worden bediend.

6.3.5) Berichten



of



Berichten

Druk op het berichtensymbool of ga naar het menu-item Instellingen om uw berichten te openen.

Treed er tijdens de werking een melding, een waarschuwing of een storing op, dan wordt deze onmiddellijk in een berichtenvenster weergegeven.

Type	Notification	Created at	Actie
	Waarschuwing Beschermkap	4 minuten geleden	
	Storing Cabinesensor	4 minuten geleden	
	Informatie Drogen	5 minuten geleden	

“Waarschuwing”: (controleren en herstellen)

- “Watertekort” (geen water in het verdamperrreservoir)
- “Beschermkap” (kachel-beschermkap werd bewogen) of deurcontact werd geactiveerd.

“Informatie”: (alleen ter informatie)

- “Drogen” (het droogprogramma werd gestart)

“Storing”: (de volgende storingen kunnen worden weergegeven)

- “Temperatuurzekering” (oververhittingszekering 128 °C)
- “Cabinesensor”
- “Vochtigheidssensor”
- “ Infraroodsensor”
- “Schakel de sauna weer uit en neem contact op met de storingsdienst”



Berichten verwijderen:

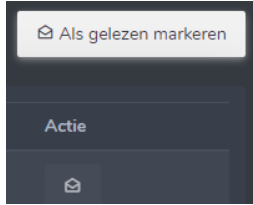

Door op de  knop de berichten worden verwijderd.

6.3.6) Afmelden

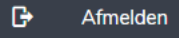
Door op de  knop te drukken wordt u bij de server afgemeld.

6.4) Status webmodule

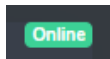

... Webmodule is online en kan op afstand bediend worden

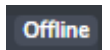

... Webmodule heeft geen verbinding, geen afstandsbediening mogelijk

Voor het verhelpen van storingen, controleer:

- of de saunabesturing in de modus “Afstandsbediening” staat (zie punt 7.1)
- of de internet-modem en de Wi-Fi ingeschakeld zijn
- of de blauwe led op de webmodule schijnt

6.5) Wachtwoord vergeten

Als u uw wachtwoord heeft vergeten, kunt u hier een nieuw wachtwoord aanvragen.

Inlogpagina:



The screenshot shows a dark-themed login form titled 'Inloggen'. It contains the following elements: a header 'Inloggen', a sub-header 'Geef uw e-mailadres op om in te loggen.', an 'E-mailadres' input field with the placeholder 'Geef uw e-mailadres op', a 'Wachtwoord' input field with the placeholder 'Geef het wachtwoord op' and a 'Wachtwoord vergeten?' link to its right, a checked checkbox for 'Login onthouden', and a purple 'Inloggen' button at the bottom.

Druk op “Wachtwoord vergeten?”

Voer vervolgens uw e-mailadres in en druk op “Stuur wachtwoord vergeten link”.

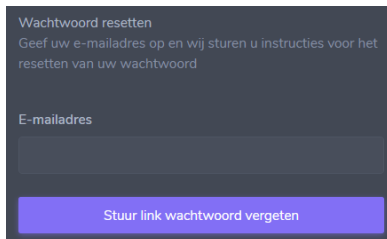

The screenshot shows a dark-themed form titled 'Wachtwoord resetten'. It contains the following elements: a header 'Wachtwoord resetten', a sub-header 'Geef uw e-mailadres op en wij sturen u instructies voor het resetten van uw wachtwoord', an 'E-mailadres' input field, and a purple 'Stuur link wachtwoord vergeten' button at the bottom.

Er wordt een e-mail naar het opgegeven adres gestuurd.

Open uw e-mailprogramma en klik op de knop “Wachtwoord resetten”.



The screenshot shows an email from 'mywebsauna'. The content includes: a greeting 'Hallo!', a message 'U hebt dit bericht ontvangen omdat we een verzoek voor het resetten van het wachtwoord voor uw gebruiker hebben ontvangen.', a blue 'Wachtwoord resetten' button, a note 'Deze wachtwoord reset-link is na 60 minuten niet meer geldig.', a note 'Heeft u geen verzoek voor het resetten van een wachtwoord ingediend, dan hoeft er geen verdere actie ondernomen te worden.', and a sign-off 'Met vriendelijke groeten, mywebsauna'.

U wordt nu met de “mywebsauna”-server verbonden.

Voer het e-mailadres en een nieuw wachtwoord in (wachtwoord min. 6 tekens).

6.6) Storingen

Storing	Actie
Aanmelding niet mogelijk	geen gebruiker aangemaakt E-mailadres verkeerd Wachtwoord verkeerd E-mailadres is niet bevestigd (controleer) Vraag e-mail opnieuw aan
Offline	Modem niet ingeschakeld Wi-Fi niet ingeschakeld Geen Wi-Fi ontvangst Kabelverbinding naar sauna Saunabesturing ingeschakeld Saunabesturing niet op afstandsbediening
Blauwe led	Schijnt niet = geen 5 V Knippert snel = niet geconfigureerd Knippert = geen Wi-Fi
Rode led	Knippert niet = Saunabesturing uit
Groene led	Knippert niet = geen 5 V Schijnt = Geen verbinding met Wi-Fi, server

7) Instellingen saunabesturing



De modus “Afstandsbediening” mag alleen in combinatie met een kachel-beschermkap of een deurcontactschakelaar gebruikt worden (volgens NORM EN60335-2 - Op afstand werken).

De saunabesturing moet in de modus “Afstandsbediening” staan.



!!! Attentie brandgevaar !!!

Er mogen zich geen brandbare voorwerpen in de buurt van de saunakachel bevinden.

7.1) Activeren van de modus “Afstandsbediening”

In de stand-by modus (beeldscherm donker) op de  drukknop drukken en ingedrukt houden.

Druk kort op de  drukknop, op het beeldscherm verschijnt: “Afstandsbediening”,

Laat de  drukknop weer los.



De saunabesturing bevindt zich nu in de modus “Afstandsbediening” en kan nu via het Internet gestart worden.

Deze modus moet na elke beëindiging van de modus “Afstandsbediening” (punt 7.2) op nieuw ingesteld worden.

7.2) Beëindigen van de modus “Afstandsbediening”

- ☛ Druk op de Aan/Uit drukknop
- ☛ Beweeg de beschermkap
- ☛ (optie) Open de saunadeur bij gebruik van een deurcontactschakelaar
- ☛ Start de sauna (via het bedieningspaneel of via Internet)

8) Reiniging

Reinig de webmodule alleen met een vochtige, zachte doek.
Geen agressieve oplos- of schoonmaakmiddelen gebruiken.

9) Afvalverwijdering



Het verpakkingsmateriaal en de besturing volgens de plaatselijk geldende voorschriften weggooien.

Niet met het huisvuil weggooien.